

**SAGOLA** ®  
an Elcometer company

**2023**

**PINTADO INDUSTRIAL  
EQUIPAMIENTO PROFESIONAL**

Durante **68 años** hemos trabajado duro para ser los mejores en lo que hacemos, para que usted pueda ser el mejor en lo que hace.

## Desde 1955

SAGOLA comenzó su andadura ya en el año 1955 fruto de la inquietud de su fundador, **Alejandro Sánchez Larrauri**.

SAGOLA comenzó como un pequeño taller de subcontratación para la industria. Tras unos años en el sector subcontratista, su fundador sintió la necesidad de fabricar un producto propio e ir abandonando la subcontratación paulatinamente.



## Expansión Internacional

Una vez más y debido a la gran inquietud por parte del equipo de SAGOLA, se constató la necesidad de abrir la compañía a mercados exteriores. Por ese motivo SAGOLA comenzó su andadura en mercados de gran afinidad como el mercado latino americano, llegando a ser líderes indiscutibles para seguir expandiéndose por países Árabes, Asia y más tarde por Europa. Hoy en día SAGOLA vende a más de 80 países en todo el mundo.

Desde sus comienzos SAGOLA ha mantenido su criterio de calidad en la fabricación de sus productos lo que le ha permitido ser un competidor muy importante en sectores como la carrocería y la industria.

## Grupo Elcometer

En el año 2020, SAGOLA pasó a formar parte de un grupo empresarial mucho más grande. El Grupo ELCOMETER. Con sede en el Reino Unido, Elcometer también es una empresa familiar y ha sido propiedad de la familia Sellars durante siete generaciones. Comenzando en el siglo XIX como una empresa química, Elcometer, cuya sede se encuentra en Manchester, Reino Unido, se ha convertido en uno de los líderes mundiales en el diseño, fabricación y suministro de equipos para las industrias de recubrimientos y ensayos no destructivos (END).

Elcometer exporta más del 90% de los productos que fabrica a través de sus oficinas en Francia, Alemania, Japón, Países Bajos, Singapur, Emiratos Árabes Unidos y EE.UU. Y su red de distribución global que cubre más de 170 países en todo el mundo.

Al igual que Sagola, la filosofía de la empresa Elcometer es integrar la calidad en todos los aspectos de los productos que diseñan y fabrican, siendo muy conscientes del medio ambiente que nos rodea. El compromiso de Elcometer se refleja en sus acreditaciones de Calidad y Medio Ambiente ISO 9001 y 14001.



## Evolución e Innovación

Desde nuestros comienzos, SAGOLA siempre se ha mantenido fiel al más alto nivel de calidad en sus productos y procesos de producción facilitando los procesos de pintado más exigentes.

Todo esto hizo de SAGOLA lo que es hoy en día. Una empresa y una marca reconocida no sólo en el mercado doméstico si no en más de 80 países.

### Nos avalan 68 años como fabricantes de pistolas aerográficas y equipos de aerografía

Después de 68 años fabricando y desarrollando nuevos productos, tenemos clara la necesidad de estar cada día más cerca de nuestros clientes.

Sabemos que el mejor producto está basado en un buen desarrollo para aquello que está demandando el mercado en cada momento, por ello seguimos potenciando nuestro personal comercial y de formación que está en permanente contacto con el mercado y sus necesidades en todo el mundo.

La calidad de nuestros productos está reconocida en más de ochenta países. SAGOLA dispone de una dilatada experiencia y un “know how” propio en la fabricación de sistemas de pintado profesionales.

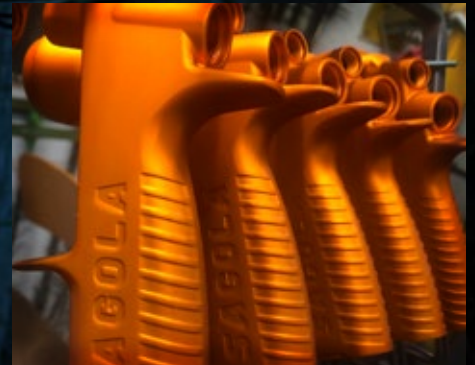
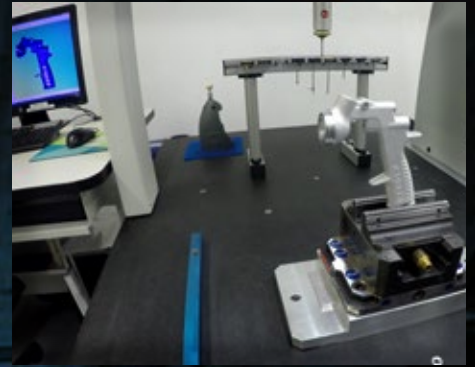

## Recursos Humanos

Después de muchos años de trabajo, SAGOLA puede contar con un amplio equipo de profesionales que creen en la calidad y la innovación. Estos dos factores son y seguirán siendo los pilares sobre los que se construye nuestra marca.

### Potenciar nuestros recursos humanos sigue siendo el principal objetivo de SAGOLA

SAGOLA es una marca de referencia a nivel mundial gracias al alto grado de profesionalidad de su equipo humano, que sigue esforzándose para que la marca SAGOLA sea más importante si cabe.

El alto nivel técnico de nuestros medios productivos, garantizan la alta calidad de nuestros productos.

## I+D+i

Tenemos clara nuestra apuesta en I+D+i. Volcamos en este departamento todos nuestros esfuerzos para hacer más cercano el producto que demanda el mercado.

Nuestro objetivo es que entre ambos y las innovaciones que se generan desde nuestra central, el cliente vea en SAGOLA una apuesta segura, un cliente fiel a una marca que investiga a diario por desarrollar productos acorde a sus necesidades.

### Optimización, superación y servicio

El servicio es vital en SAGOLA, hablamos de una cultura de servicio muy arraigada en toda la historia de la compañía.

Sirva como ejemplo la robotización hace unos años de todos nuestros almacenes, una inversión muy importante que a día de hoy asegura estar mejor posicionados que el resto al ofrecer una respuesta fiable y rápida que el mercado agradece.



## La Calidad como marca

Si la marca SAGOLA tiene un valor muy destacado en el mercado después de 67 años de historia es gracias a la exigencia que ha demostrado respecto al apartado de CALIDAD.

En nuestra planta de Vitoria (España) la calidad se respira por todos los departamentos que podamos visitar.

En sus inicios, el fundador Don Alejandro Sánchez supo transmitir lo importante de este concepto y después de 67 años, su herencia en este punto se sigue viviendo como el primer día.



## Garantía

SAGOLA ofrece en sus principales productos 3 años de garantía.

Sabemos que es el mejor signo de demostrar a quien confía en nuestra marca, que creemos en lo que ofrecemos al mercado y que nuestra garantía fidelizará en un futuro a nuestros clientes pasados y actuales.

Desde sus inicios SAGOLA siempre ha mostrado un interés absoluto en los avances en torno al cuidado y **respeto** por el **medio ambiente**.

## Medio Ambiente

Tenemos claro que desde sus primeras evoluciones en transmisiones de VOCS a la atmósfera, SAGOLA quería ser pionera en incluir en sus productos las nuevas normativas y sistemas que hicieran de nuestros fabricados productos punteros en el respeto y cuidado del medio ambiente.

Con la incorporación de los sistemas EPA y HVLP, además de los progresos en filtrado y otros, pensamos estar ayudando día a día a contribuir en este sentido con los nuevos desarrollos dentro de nuestra política de innovación.



**Nuestra oficina comercial y nuestro equipo de formación son uno de los pilares de la MARCA SAGOLA en el mundo**

Nuestro equipo de formación y toda la empresa consideramos que existe una diferencia importante entre ser sólo un fabricante de calidad y ser un fabricante de calidad que desarrolla y forma equipos de trabajo para los diferentes sectores a los que llegamos.



## Ventas y Marketing

Creemos que los productos que fabricamos necesitan siempre de un apoyo sólido para su venta. Los socios comerciales que tenemos en todo el mundo aprecian nuestra atención en formar a sus redes de venta y equipos técnicos.

Gracias al esfuerzo de ambos se logra que los nuevos ejercicios se inicien basados en unos pilares apropiados para construir un proyecto a largo plazo. Los cursos se ofrecen tanto en nuestra central en Vitoria como en destino.



## Servicio al Cliente

Este departamento sabe que nuestro esfuerzo en ventas tiene que ser apoyado por su gestión a la hora de resolver dudas, problemas o necesidades puntuales de las consultas que nos llegan desde cualquier parte del mundo, siendo las mismas tratadas de forma rápida y con personal cualificado para poder aportar datos y soluciones de inmediato.



Los sectores a los que históricamente nos dirigimos siempre nos han considerado una marca líder, pero para seguir siéndolo, todos los actores de cada sector nos exigen que nuestros desarrollos tengan en cuenta los cambios que se producen en cada uno de ellos. Para ello existen diferentes líneas de producto para cada segmento que se ajustan a sus necesidades.



## Carrocería

El sector que más identifica a SAGOLA, también posiblemente el que marca la pauta para el resto, en lo que a pintura y prestaciones se refiere.

En este sector, además de nuestra línea de anexos, les detallamos nuestros productos estrella por calidad y rotación.

## Vehículo Industrial

El sector que reconoce a SAGOLA como el fabricante histórico de “pistolas y equipos para pintar”, siendo una marca asociada a la fiabilidad, calidad y facilidad a la hora de trabajar con sus pistolas y equipos, aportando confianza a los principales fabricantes mundiales de vehículo comercial.



## Suministro Industrial

Sector con amplio desarrollo y en el que SAGOLA siempre ha sido referente, con pistolas para acabados especiales y equipos tanto de presión como bombas especiales para productos específicamente desarrollados para este sector.

Dedicado a la mejora continua de la **calidad, servicio y gestión.**

Nuestros socios de negocio tienen claro que SAGOLA además de aportar una Marca de Calidad tienen un fabricante que con el tiempo ha conseguido ganarse su fidelidad, algo por lo que trabajamos día a día.

Somos conscientes de que nuestra evolución e innovación serán nuestros mejores aliados junto con la fidelidad de nuestros usuarios en el futuro.

**SAGOLA siempre ha mostrado un carácter exportador, alcanzando una notable expansión**

Nuestro espíritu en SAGOLA siempre ha sido exportador. Actualmente estamos presentes en más de 80 países y seguimos creciendo en número para hacer llegar nuestra marca y productos a todo el mundo con la admirable ayuda de nuestros importadores.





El compromiso para con el medio ambiente por parte de SAGOLA ha sido siempre uno de sus principales objetivos. Por ese motivo fue uno de los pioneros en la fabricación de equipos de pintado de baja emisión de disolventes a la atmósfera. Fuimos pioneros en cumplir normativas medio ambientales tan estrictas como la 1151 del SCAQMD del estado de California (EEUU).

Por otro lado el compromiso por respetar las más estrictas normas de seguridad hacen que la fabricación de nuestros productos requiera de una constante evolución en su diseño y en su proceso de fabricación. Por todo ello nuestros productos cumplen la norma CE, UKCA, ATEX, IP54, etc.



SAGOLA es una de esas empresas la cual destina una gran cantidad de recursos al I+D y que está en una constante evolución. Como fruto de esta investigación y debido a la necesidad de protección de nuestro Know-How, SAGOLA es muy activa en todo lo relacionado a la propiedad intelectual siendo esta propietaria de un gran número de patentes a nivel mundial.

Indudablemente SAGOLA es una marca reconocida en todo el mundo por lo que en este aspecto, los niveles de protección de la marca a nivel mundial son muy altos.

SAGOLA tiene registradas sus diferentes marcas, (SAGOLA, DEFYNIK y DELON) prácticamente en todo el mundo.

**SAGOLA**  <sup>®</sup>  
an Elcometer company



# Hítos en el tiempo

**1955**

Fundación de SAGOLA como empresa de subcontratación

**1960**

SAGOLA comienza la fabricación de pistolas aerográficas. Lanza al mercado la Sagola ALM 401

**1966**

Ampliación de las instalaciones de SAGOLA

**1973**

Debido a su crecimiento, SAGOLA construye las nuevas instalaciones

**1980**

Sagola es líder en España, Países Árabes y Latinoamérica

**1990**

Sagola lanza al mercado sus producto de baja emisión de disolventes. Uno de los tres fabricantes a nivel mundial

**1999**

Sagola lanza la pistola 4200 G

**2007**

Sagola lanza su primera boquilla de aire HVLP intercambiable

**2010**

Sagola exporta a más de 80 países

**2016**

Inversión en última tecnología y robotización de sus procesos de fabricación. Sagola lanza la pistola 4600 Xtreme

**2020**

Sagola forma parte del Grupo Elcometer

**2022**

Sagola lanza la nueva innovación de la pistola serie 4100 y la nueva gama de pistolas automáticas V 4000.

# Contenido

**1**

**Sistema aerográfico**

**15**

pág. 16 Pistolas de presión - Baja presión  
pág. 25 Equipos de pintado - Baja presión  
pág. 36 Pistolas de gravedad  
pág. 52 Pistolas de succión  
pág. 57 Equipos autónomos - Turbinas  
pág. 59 Pistolas automáticas

**2**

**Sistema Mixto**

**77**

pág. 78 Pistolas Mixtas  
pág. 82 Equipos de pintado Mixtos

**3**

**Sistema Airless**

**93**

pág. 94 Pistolas Airless  
pág. 98 Equipos de pintado Airless  
pág. 101 Equipos de pintado Airless eléctricos

**4**

**Trasvase de producto**

**109**

pág. 110 Equipos de trasvase  
pág. 115 Removedores neumáticos

**5**

**Sistemas de filtrado de aire**

**117**

pág. 118 Introducción  
pág. 120 Filtros de aire 5000X y calentador de aire  
pág. 130 Filtros de aire 4000  
pág. 135 Filtros de aire Serie Plus

**6**

**Complemento aire comprimido**

**139**

pág. 140 Mangueras  
pág. 146 Conexiones - Enchufes y conectores

**7**

**Aplicaciones diversas**

**151**

pág. 152 Pistolas selladoras / antigravilla  
pág. 156 Pistolas sopladoras / Petroleadora / Adhesivos  
pág. 158 Lijadoras / Pulidora

**8**

**Suministro y decoración**

**161**

pág. 162 Pistolas aerográficas  
pág. 168 Kits de pintado  
pág. 170 Pistolas decoración y Turbina  
pág. 175 Pistolas infladoras-verificadoras  
pág. 176 Aerografía  
pág. 177 Filtros de aire

**9**

**Accesorios y consumibles**

**179**

pág. 180 Buzos  
pág. 181 Máscaras de respiración  
pág. 185 Compactadoras de latas y cartón  
pág. 186 Consumibles

**10**

**Guías de aplicación**

**187**

pág. 188 Pistolas industriales  
pág. 190 Bombas industriales

# Soporte Global

## INGLATERRA, UK

Elcometer Limited  
+44 (0)161 371 6000  
sales@elcometer.com  
www.elcometer.com



## PAÍSES BAJOS

Elcometer B.V.  
+31 (0)30 259 1818  
nl\_info@elcometer.com  
www.elcometer.nl

## FRANCIA

Elcometer Sarl  
+33 (0)2 38 86 33 44  
fr\_info@elcometer.com  
www.elcometer.fr

## ESPAÑA

Sagola S.A.U.  
+34 945 214 150  
sagola@sagola.com  
www.sagola.com



## ALEMANIA

Elcometer Instruments GmbH  
AALEN: +49 (0) 7361 52806 0  
LEER: +49 (0) 7361 528 06 60  
de\_info@elcometer.com  
www.elcometer.de

## EMIRATOS ÁRABES UNIDOS

EL Inspection & Blasting Equipment LLC  
+971 4 295 0191  
+971 4 280 3526  
uae\_sales@elcometer.com  
www.elcometer.ae

*Tras la incorporación de Sagola al grupo Elcometer, su red internacional de oficinas propias se ha visto incrementada de una manera muy importante. Debido a esta nueva red internacional de oficinas a nivel mundial, la adquisición de todos los productos fabricados por Sagola para los diferentes sectores de negocio, es ahora mucho más sencilla. No obstante, Sagola cuenta con distribuidores en más de 80 países.*

**JAPÓN**

Elcometer KK  
+81 (0)3 6869 0770  
jp\_info@elcometer.com  
www.elcometer.co.jp

**ESTADOS UNIDOS DE AMÉRICA**

Elcometer Inc  
WARREN, MI: +1 248 650 0500  
HOUSTON, TX: +1 713 450 0631  
Toll Free: 800 521 0635  
inc@elcometer.com  
www.elcometer.com



**REPÚBLICA MEXICANA**

Sauritech SA de CV  
+52 442 388 5099  
ventas@sagolamexico.com.mx  
www.sagolamexico.com.mx



**REPÚBLICA DE SINGAPUR**

Elcometer (Asia) Pte Ltd  
+65 6462 2822  
asia@elcometer.com  
www.elcometer.com



**Estamos aquí para ayudarle...**

**sagola@sagola.com**

**www.sagola.com**

SISTEMA  
AEROGRAFICO

X 4100 series Presión



16

4100 Xtreme Ceramic



19

4100 Xtreme PD



19

Mini Xtreme Presión



20

6110 Inox



31

Sagola 610



32

Sagola 612



32

652 / 653 Inox



33

X 4100 series Gravedad



36

Mini Xtreme Gravedad



40

3300 GTO Gravedad



44

475 XTech



48

X 4100 series Succión



52

3300 GTO Succión



54

Classic PRO Succión



56

Turbo 3000 Pro



57

Turbo 2200 Pro



58

MINI XTREME MIX



78

V7 MIX



81

RAIDER 300X MIX



84

MACK 150

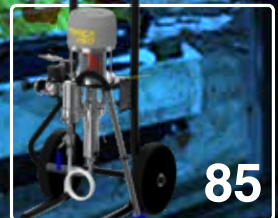

85

PSAM 500



94

PSAM 104



96

PSAA 108



97

RAIDER 300



98

SISTEMA  
MIXTO

SISTEMA  
AIRLESS

3300 GTO Presión



23

DM 1/400

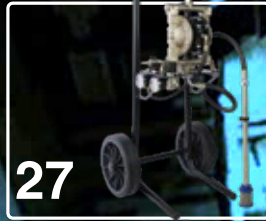

27

DM 1/300



28

Premium 30/60



Salida inferior  
30/60 Litros

34

Classic 30 Inox



Salida inferior  
30 Litros

35

Classic PRO XD



50

# Índice rápido de Pistolas y Equipos de pintado

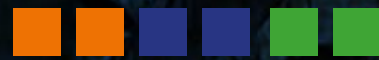

V 4000



59

Mini V



66

Serie V Corrosivos



67

V2 PD



67

MACK 320 MIX



86

HTV 250



88

HT 10/15/25



89

MACK 320



99

MACK 400/600



100

ATLANTA



101-103



## **Sistema aerográfico**

La aerografía es el sistema de pulverización que ofrece la mejor calidad de acabado. La mezcla de la pintura con el aire comprimido, reduce al máximo el tamaño de la partícula de pintura obteniendo un acabado fino y brillante.

Es el sistema predominante en sectores como automoción, carrocería industrial o náutica deportiva en los que la calidad de acabado es el factor más importante.

La experiencia de Sagola en el diseño y fabricación de equipos aerográficos, garantiza los más altos estándares de aplicación exigidos por las pinturas de última generación.

La gama aerográfica de Sagola abarca todas las variantes del sistema:

- Pistolas manuales de gravedad, succión y presión.
- Pistolas automáticas.
- Equipos de pintado a baja presión:
  - Bombas de diafragma
  - Calderines

**Sagola X 4100 series presión****X 4100  
SERIES****La Leyenda  
del acabado  
industrial****CARACTERÍSTICAS TÉCNICAS****Sagola X 4100 SERIES**

Peso: (versión X series presión)	525 gramos	1,16 lbs
Peso: (versión Xtreme Ceramic)	552 gramos	1,22 lbs
Peso: (versión Xtreme PD)	552 gramos	1,22 lbs
Dimensiones: (versión X series presión)	17,2 x 18,2 cm. (ancho cache 1,9 cm.)	6,8 x 7,2 " (ancho cache 0,75")
Dimensiones: (versión Xtreme Ceramic)	19 x 20 cm. (ancho cache 1,9 cm.)	7,5 x 7,9 " (ancho cache 0,75")
Dimensiones: (versión Xtreme PD)	19 x 20 cm. (ancho cache 1,9 cm.)	7,5 x 7,9 " (ancho cache 0,75")
Conexión entrada de aire	BSP 1/4" Macho	
Depósito	Entrada de producto mediante calderín de presión o bomba neumática	
Filtro de producto	60/100 mallas	
Presión de trabajo recomendada	X series: 2 - 3 bar (29 - 43,5 psi)	Xtreme CER/PD: 3 - 4 bar (43,5 - 58 psi)
Nivel medio de presión sonora	80 dB	
Materiales en contacto con el producto	Aluminio anodizado, aluminio cromado, POM, INOX, Teflón y Nylon	



# Sagola X 4100 series presión

## Principales novedades pistola

**01 CUERPO** de aluminio forjado y anodizado de alta resistencia y ligereza. Alta protección contra la corrosión. Registro DC 3 300.029

**02 PICOS Y AGUJA** fabricados en Acero Inoxidable. Alta precisión. Alto caudal. Máxima velocidad de aplicación.

**03 PRENSAESTOPAS DE PRODUCTO AUTOMÁTICO**, de alta durabilidad. De una sola pieza. Cuerpo de acero inoxidable en formato de cambio rápido. Evita manipulación y rotura de las estopas y facilita su desmontaje para una limpieza integral de la parte de pintura. Único en el mercado. Sistema patentado P073000321.5.

**04 BOQUILLAS DE AIRE**. Fabricadas en duraluminio de gran resistencia y ligereza (libres de corrosión). Sistemas HVLP y EPA. Totalmente intercambiables. 4 boquillas a elegir compatibles, cada una de ellas, con todos los tamaños disponibles de pico de fluido.

Boquilla HVLP de alta transferencia. Diseñada bajo los estándares medioambientales más exigentes. Sin reductores de presión en el cuerpo de la pistola. Paso de un sistema convencional a HVLP sólo cambiando la boquilla.

**05 VÁLVULA DE AIRE “SOFT FLOW”**. Suavidad de gatillo incluso con altos niveles de presión de aire. Sin caídas de presión entre la 1ª y la 2ª etapa del gatillo. Ahorre pintura regulando la presión de aire con el gatillo parcialmente apretado (1ª etapa).

**06 GATILLO Y EJE**. 100% fabricados en acero inoxidable. Punto de palanca reubicado para un apriete más cómodo. Diseño ultra-ergonómico. Reduce fatigas.

**07 REGULADOR DE ENTRADA DE AIRE**. Moderno diseño sin aristas, facilita limpieza. Mayor precisión de regulación. Ideal para ajuste rápido.

**08 CARRETE**. Reforzado en acero inoxidable. Muy alta resistencia contra la abrasión mecánica.

**09 REGULADOR DE PRODUCTO**. Gran sensibilidad en el ajuste de la cantidad de material a aplicar.

**10 REGULADOR DE ABANICO**. Progresivo de gran precisión.

**11 ENTRADA DE AIRE**. 1/4" de acero inoxidable.

**12 PORTAFILTROS GIRATORIO**. Facilita el acceso a zonas complicadas y reduce la fatiga en sesiones de pintado continuadas.

**13 TUBO DE PRODUCTO** para alineación de las mangueras. Fabricado en acero inoxidable.

**VANGUARDIA TECNOLÓGICA “METAL TO METAL”**. Su altísima tecnología de mecanización. La única pistola del mercado de la carrocería fabricada sin ningún tipo de junta ni interior, ni exterior en los cierres entre el aire y la pintura. Minimización del número de recambios.



## Datos técnicos boquillas X 4100 series PRESIÓN / Versiones



**Boquilla XT03/3030 X series.** Nuestras boquillas HVLP garantizan una reducción de la niebla de pulverización que implica un aumento de la transferencia. La pulverización a baja presión, además, proporciona una perfecta alineación de la partícula metálica.



SIST. PINTADO HVLP

Aplicación recomendada	Pico de fluido recomendado	Boquilla de aire	Consumo de aire a 2 bar	Presión recomendada	Distancia de aplicación	Código Pistola
ACABADOS. BICAPAS. TINTES	1.00	XT03	460 L/min. (16,24 cfm)	0,5 - 1,0 bar (7 - 14,5 psi)		10152406
ACABADOS EN GENERAL IMPRIMACIONES	1.20	XT03	460 L/min. (16,24 cfm)	1,0 - 1,5 bar (14,5 - 22 psi)	12 - 15 cm. (4,7 - 5,9")	10152407
IMPRIMACIONES Y FONDOS	1.40	3030	514 L/min. (18,15 cfm)	2,0 - 2,5 bar (29 - 36 psi)		10152412



**Boquilla XT01 B/Super VIT X series.** Versatilidad y perfecta adaptación a cualquier tipo de proyecto de pintado industrial. Acabados alto brillo, imprimaciones o pinturas de alta viscosidad. Su consumo de aire sostenido unido a los altos porcentajes de transferencia de producto, convierten a las boquillas EPA de SAGOLA en el sistema más equilibrado del mercado.



SIST. PINTADO EPA

Aplicación recomendada	Pico de fluido recomendado	Boquilla de aire	Consumo de aire a 2 bar	Presión recomendada	Distancia de aplicación	Código Pistola
METALIZADOS. BARNICES	1.00	XT01 B	295 L/min. (10,42 cfm)	0,5 - 1,0 bar (7 - 14,5 psi)		10152408
BARNICES Y APAREJOS	1.20	XT01 B	295 L/min. (10,42 cfm)	1,0 - 1,5 bar (14,5 - 22 psi)		10152409
IMPRIMACIONES Y APAREJOS	1.40	XT01 B	295 L/min. (10,42 cfm)	2,0 - 2,5 bar (29 - 36 psi)	18 - 20 cm. (7 - 7,9")	10152410
METALIZADOS. BARNICES	1.20	Super VIT	380 L/min. (13,42 cfm)	1,0 - 1,5 bar (14,5 - 22 psi)		10152414
BARNICES Y APAREJOS	1.40	Super VIT	380 L/min. (13,42 cfm)	2,0 - 2,5 bar (29 - 36 psi)		10152416



**Boquilla 777 / 765 X series.** Velocidad y de energía de atomización. Pintado de grandes superficies en las que se persigue el acabado excepcional en alto brillo. Disponibles también para combinarlas con pasos altos en trabajos con productos de alta viscosidad. Máxima velocidad. Máximo nivel de brillo.



SIST. PINTADO  
MEDIA PRESIÓN

Aplicación recomendada	Pico de fluido recomendado	Boquilla de aire	Consumo de aire a 2 bar	Presión recomendada	Distancia de aplicación	Código Pistola
ACABADOS. ALTA CALIDAD	1.00	777	345 L/min. (12,18 cfm)	0,8 - 1,5 bar (11,6 - 22 psi)		10152404
ACABADOS. ALTO BRILLO	1.20	777	345 L/min. (12,18 cfm)	0,8 - 1,5 bar (11,6 - 22 psi)		10152405
ACABADOS E IMPRIMACIONES	1.20	765	315 L/min. (11,12 cfm)	0,5 - 1,0 bar (7 - 14,5 psi)	18 - 20 cm. (7 - 7,9")	10152402
IMPRIMACIONES Y FONDOS	1.40	765	315 L/min. (11,12 cfm)	1,0 - 1,5 bar (14,5 - 22 psi)		10152403
COLAS Y ADHESIVOS	1.80	20A	430 L/min. (15,2 cfm)	1,0 - 1,5 bar (14,5 - 22 psi)		10152417

Tanto la **aportación de producto** como el **tamaño de abanico** en las pistolas de presión, están directamente relacionados con la presión de producto configurada por el usuario, la viscosidad de dicho producto y las características de la manguera. Por lo tanto, no puede establecerse un valor de referencia.

# Sagola 4100 Xtreme Ceramic / PD

## Aplicaciones especiales

### Sagola 4100 Xtreme Ceramic

Una fusión perfecta entre la rapidez y altos niveles de transferencia con la calidad de acabado de los sistemas XTREME aerográficos.

Ideal para trabajos con altos micrajes y muy abrasivos.

Con aplicaciones en cerámica, aportamos la máxima resistencia. Y en vitrocerámica, podemos lograr el mayor grado de finura y calidad de terminación.



Aplicación recomendada	Pico de fluido recomendado	Boquilla de aire	Consumo de aire a 2 bar	Presión recomendada	Distancia de aplicación	Código Pistola
ACABADOS ALTA CALIDAD	1.40	78	410 L/min. (16,24 cfm)	0,5 - 1,0 bar (7 - 14,5 psi)	18 - 20 cm. (7 - 7,9")	10152130
ACABADOS ALTA TRANSFERENCIA IMPRIMACIONES	1.40	XT03	460 L/min. (16,42 cfm)	1,0 - 1,5 bar (14,5 - 22 psi)	12 - 15 cm. (4,7 - 5,9")	10152131
ESPECIAL PRODUCTOS ABRASIVOS	1.80	67	400 L/min. (13,41 cfm)	2,0 - 2,5 bar (29 - 36 psi)	18 - 20 cm. (7 - 7,9")	10152132
IMPRIMACIONES Y FONDOS. ALTO ESPESOR	2.20	64	390 L/min. (10,77 cfm)	2,0 - 2,5 bar (29 - 36 psi)	18 - 20 cm. (7 - 7,9")	10152133
IMPRIMACIONES Y FONDOS. ALTO ESPESOR	2.50	64	390 L/min. (10,77 cfm)	2,0 - 2,5 bar (29 - 36 psi)	18 - 20 cm. (7 - 7,9")	10152134
MASILLAS. ALTA VISCOSIDAD	2.80	62	340 L/min. (12 cfm)	2,0 - 2,5 bar (29 - 36 psi)	18 - 20 cm. (7 - 7,9")	10152135
GRAN CAUDAL. PRODUCTOS CERÁMICOS	2.80	63C	450 L/min. (15,89 cfm)	2,0 - 2,5 bar (29 - 36 psi)	18 - 20 cm. (7 - 7,9")	10152136

### Sagola 4100 Xtreme PD

Altos niveles de transferencia. Gran robustez y protección a la corrosión tanto exterior como interiormente.

Ideal para pinturas de señalización, marcas viales, masillas a pistola, altos espesores, impermeabilizantes, intumescen-tes, protección de suelos, productos densos en general,....



Boquilla PD1



#### VERSIONES

Descripción	Código
Pistola de presión 4100 Xtreme PD 6.0 [PD1]	10152301
<b>Equipo completo</b> de pintado: Incluye pistola de presión 4100 Xtreme PD 6.0 [PD1], calderín de presión Classic 30 y 10 m. (32,8 ft) de manguera aire y producto	<b>20530705</b>

# Sagola Mini Xtreme Presión

Cuerpo en aluminio forjado y anodizado de alta resistencia.

Ideal para el pintado de chasis y estructuras.

Perfecta ERGONOMÍA: Ideal para el trabajo en zonas de difícil acceso que requieren mucho movimiento de muñeca.

## Mini Xtreme

# Posibilidades sin límite en 347g

Su tamaño compacto hace de esta pistola la elección perfecta para trabajar en áreas de difícil acceso. También apto para trabajos de reparación puntual o rotulación. Reducción de overspray y perfecta definición de la zona de trabajo.



Mini EPA



Mini VIT



Mini HVLP

### CARACTERÍSTICAS TÉCNICAS

### MINI XTREME PRESIÓN

Peso	347 gramos	0,77 lbs
Dimensiones	15,8 x 16,5 cm. (ancho cachea 1,8 cm.)	6,22 x 6,5 " (ancho cachea 0,71")
Conexión entrada de aire	BSP 1/4" Macho	
Conexión entrada de producto	BSP 3/8" Macho	
Depósito	Salida de producto a través de un calderín o bomba neumática	
Presión de trabajo recomendada	2 - 3 bar (29 - 43,5 psi)	
Nivel medio de presión sonora	80 dB	
Materiales en contacto con el producto	Aluminio anodizado, POM, INOX, Teflón y Nylon	

# Sagola Mini Xtreme Presión

## Principales novedades pistola

**01 PICOS** Fabricados en acero inoxidable. Máxima velocidad de aplicación.

**02 BOQUILLAS DE AIRE** Fabricadas en duraluminio de gran resistencia y ligereza. Sistemas HVLP y EPA. Totalmente intercambiables. 3 boquillas a elegir compatibles, cada una de ellas, con todos los tamaños disponibles de pico de fluido. Boquilla HVLP de alta transferencia. Diseñada bajo los estándares medioambientales más exigentes. Sin reductores de presión en el cuerpo de la pistola. Paso de un sistema convencional a HVLP solo cambiando la boquilla. Dos boquillas EPA de alta transferencia.

**03 VÁLVULA DE AIRE “SOFT FLOW”**. Suavidad de gatillo incluso con altos niveles de presión de aire. Sin caídas de presión entre la 1ª y la 2ª etapa del gatillo. Ahorre pintura regulando la presión de aire con el gatillo parcialmente apretado (1ª etapa).

**04 IDENTIFICADOR de COLORES**. Perfecto para la diferenciación de pistolas cuando existen varios pintores. (COLOR CODE)

**05 CUERPO DE ALUMINIO FORJADO ANODIZADO** de alta resistencia de tan solo 347 gramos.

**06 PRENSAESTOPAS DE PRODUCTO AUTOMÁTICO**. de alta durabilidad. De una sola pieza. Cuerpo de acero inoxidable en formato de cambio rápido. Evita manipulación y rotura de las estopas y facilita su desmontaje para una limpieza integral de la parte de pintura.

**07 REGULADOR DE ENTRADA DE AIRE**. Moderno diseño sin aristas, facilita limpieza. Mayor precisión de regulación. Ideal para ajuste rápido.

**VANGUARDIA TECNOLÓGICA “METAL TO METAL”**. Altísima tecnología de mecanización. La única pistola del mercado de la carrocería fabricada sin ningún tipo de junta ni interior, ni exterior en los cierres entre el aire y la pintura. Minimización del número de recambios.



### ANILLOS IDENTIFICADORES DE COLORES



### REGULADOR DE CAUDAL DE AIRE



El Regulador de presión RC1 es el aliado perfecto para la pistola Mini Xtreme. Apriete manual, no se necesita llave. Cierre perfecto. No se necesita teflonar la entrada de aire de la pistola. (ver pág. 68)



## Datos técnicos boquillas Mini Xtreme / Versiones



**Boquilla Mini HVLP.** El uso de la boquilla Mini HVLP implica una drástica reducción de la niebla de pulverización y un consecuente aumento de la transferencia de producto. Las boquillas HVLP, que trabajan a una presión de pulverización inferior, facilitan la aplicación de colores metalizados obteniendo una mejor alineación de la partícula metálica.



### SIST. PINTADO HVLP

Aplicación recomendada	Pico de fluido recomendado	Boquilla de aire	Consumo de aire a 2 bar	Presión recomendada	Distancia de aplicación	Código Pistola
ESPECIAL ESMALTES	0.80	Mini HVLP	335 L/min. (11,83 cfm)	2,0 - 3,0 bar (29 - 43,5 psi)		10111901
ACABADOS. BAJA NIEBLA	1.00	Mini HVLP	335 L/min. (11,83 cfm)	2,0 - 3,0 bar (29 - 43,5 psi)	12 - 15 cm. (4,72 - 5,9")	10111902
ACABADOS E IMPRIMACIONES. MÁXIMA VELOCIDAD	1.20	Mini HVLP	335 L/min. (11,83 cfm)	2,0 - 3,0 bar (29 - 43,5 psi)		10111903



**Boquilla Mini EPA / Mini VIT.** Las boquillas EPA de la Sagola Mini Xtreme de presión se caracterizan por su versatilidad y su adaptación a cualquier tipo de proyecto de pintado industrial. Desde acabados de alto brillo hasta imprimaciones o pinturas de alta viscosidad. Su consumo de aire sostenido unido a los altos porcentajes de transferencia de producto, convierten a las boquillas EPA de SAGOLA en el sistema más equilibrado del mercado.



### SIST. PINTADO EPA

Aplicación recomendada	Pico de fluido recomendado	Boquilla de aire	Consumo de aire a 2 bar	Presión recomendada	Distancia de aplicación	Código Pistola
DIFUMINADOS, TINTES, BICAPAS	0.80	Mini EPA	190 L/min. (6,71 cfm)	2,0 - 3,0 bar (29 - 43,5 psi)		10111904
ACABADOS. ALTA CALIDAD	1.00	Mini EPA	190 L/min. (6,71 cfm)	2,0 - 3,0 bar (29 - 43,5 psi)	18 - 20 cm. (7 - 7,9")	10111905
ACABADOS. ALTA VELOCIDAD	1.20	Mini EPA	190 L/min. (6,71 cfm)	2,0 - 3,0 bar (29 - 43,5 psi)		10111906
TINTES Y METALIZADOS	0.80	Mini VIT	375 L/min. (13,24 cfm)	2,0 - 3,0 bar (29 - 43,5 psi)		10111907
ACABADOS. ALTÍSIMA CALIDAD	1.00	Mini VIT	375 L/min. (13,24 cfm)	2,0 - 3,0 bar (29 - 43,5 psi)	18 - 20 cm. (7 - 7,9")	10111908
IMPRIMACIONES, FONDOS	1.20	Mini VIT	375 L/min. (13,24 cfm)	2,0 - 3,0 bar (29 - 43,5 psi)		10111909

Tanto la **aportación de producto** como el **tamaño de abanico** en las pistolas de presión, están directamente relacionados con la presión de producto configurada por el usuario, la viscosidad de dicho producto y las características de la manguera. Por lo tanto, no puede establecerse un valor de referencia.



## Sagola 3300 GTO Presión

Ideal para el pintado de  
grandes superficies,  
maquinaria y  
vehículos industriales  
Jornadas continuas  
de trabajo



# Versatilidad. Acabados industriales

Con la pistola de presión 3300 GTO, SAGOLA ofrece un producto de altísimo nivel con una magnífica relación calidad / precio. Esta pistola de succión se caracteriza por su versatilidad.

Pistola de alto rendimiento. Alta velocidad de aplicación para el pintado de grandes superficies. Ofrece grandes tamaños de abanico.

Ideal para la aplicación de esmaltes, barnices, imprimaciones y fondos.

Boquillas de aluminio de alta gama. Picos y agujas fabricados en Acero Inoxidable.

### CARACTERÍSTICAS TÉCNICAS

### 3300 GTO PRESIÓN

Peso	474 gramos	1,04 lbs
Dimensiones	178 x 17,5 cm. (ancho cacha 1,9 cm.)	7 x 6,9" (ancho cacha 0,75")
Conexión entrada de aire	BSP 1/4" Macho	
Depósito	Salida de producto a través de un calderín o bomba neumática	
Presión de trabajo recomendada	2 - 3 bar (29 - 43,5 psi)	
Nivel medio de presión sonora	80 dB	
Materiales en contacto con el producto	Aluminio anodizado, aluminio cromado, POM, INOX, Teflón y Nylon	

# Sagola 3300 GTO Presión

## Principales novedades pistola

**01 SUPER LIGERA. TECNOLOGÍA -METAL TO METAL-.**  
Sin juntas de cierre entre componentes.

**02 CUERPO DE ALUMINIO FORJADO** de alta resistencia.  
REGISTRO DC 924667-0004 REGISTRO DE DISEÑO.

**03 BOQUILLAS DE ALUMINIO. 3300 EPA / HVLP**  
Tamaño de gota ultrafina y mayores abanicos.

**04 PRENSAESTOPAS DE PRODUCTO AUTOMÁTICO**  
de una sola pieza. Único en el mercado. Evita manipulación  
y rotura de las estopas y facilita su desmontaje para una  
limpieza integral de la parte de pintura.

**05 PICOS Y AGUJAS.** Fabricados en Acero Inoxidable.

**06 SISTEMA de EJE ÚNICO.** Herencia directa de la gama Xtreme, diseño  
simplificado, funcionamiento sincronizado en cualquier circunstancia, máxima  
reducción de piezas y mantenimiento.

**07 REGULADOR DE CAUDAL DE AIRE DE ALTA PRECISIÓN.** Moderno diseño sin aristas,  
facilita limpieza. Mayor precisión de regulación. Evita desajustes involuntarios.

**08 REGULADOR DE CAUDAL con MANÓMETRO.** Mantiene la presión  
de trabajo según los parámetros de Normativa sobre emisiones. (Escala verde). Ref. 40000335



## Datos técnicos boquillas 3300 GTO / Versiones



**Boquilla 3300 EPA.** Versatilidad y perfecta adaptación a cualquier tipo de proyecto de  
pintado industrial. Acabados alto brillo, imprimaciones o pinturas de alta viscosidad.

SIST. PINTADO EPA

Aplicación recomendada	Pico de fluido recomendado	Boquilla de aire	Consumo de aire a 2 bar	Presión recomendada	Distancia de aplicación	Código Pistola
ALTA CALIDAD DE ACABADOS	1.00	3300 EPA	250 g/min. (8,8 oz/min.)	1,5 - 2,0 bar (21,7 - 29 psi)		10152214
ACABADOS GENERAL IMPRIMACIONES	1.20	3300 EPA	250 g/min. (8,8 oz/min.)	1,5 - 2,0 bar (21,7 - 29 psi)	18 - 20 cm. (7 - 7,9")	10152215
IMPRIMACIONES Y FONDOS	1.40	3300 EPA	250 g/min. (8,8 oz/min.)	1,5 - 2,0 bar (21,7 - 29 psi)		10152216



**Boquilla GTO HVLP.** Gran tamaño de abanico. Acabado liso y uniforme para ahorrar  
tiempos y consumibles en el proceso de lijado. Reducción de niebla (Overspray)

SIST. PINTADO HVLP

Aplicación recomendada	Pico de fluido recomendado	Boquilla de aire	Consumo de aire a 1,8 bar	Presión recomendada	Distancia de aplicación	Código Pistola
ACABADOS BICAPAS, TINTES	1.00	GTO HVLP	360 g/min. (12,7 oz/min.)	1,8 - 2,0 bar (26,1 - 29 psi)		10152210
ACABADOS GENERAL IMPRIMACIONES	1.20	GTO HVLP	360 g/min. (12,7 oz/min.)	1,8 - 2,0 bar (26,1 - 29 psi)	18 - 20 cm. (7 - 7,9")	10152211
IMPRIMACIONES Y FONDOS	1.40	GTO HVLP	360 g/min. (12,7 oz/min.)	1,8 - 2,0 bar (26,1 - 29 psi)		10152212



# Bombas baja presión

Alto caudal, alta exigencia. Sencillo manejo y bajo consumo de aire con altas prestaciones.

## Versiónes especiales

Además de las versiones estándar, ofrecemos dos versiones especiales:

Versión doble salida: Versión con doble salida de producto para el uso de dos pistolas a la vez.

Versión pinturas 2K: Versión con dos sondas de absorción para trabajar con productos 2k. (Relación de mezcla 1:1)



Versión especial  
Doble salida de producto



Versión especial  
Productos 2k

## Diferentes opciones de configuración

Elija la versión más adecuada para sus propósitos:

Chasis: Versión carro o mural.

Absorción: Manguera de absorción o depósito de gravedad de 5L.

## Cualquier tipo de producto

Adecuado para productos base agua o disolventes... base bicapa, lacas transparentes, imprimaciones, masillas,...

Cualquier producto con cualquier viscosidad o densidad. Kit especial para productos abrasivos.



## Manguera de aire y producto

Manguera de aire antiestática 8 x 15 mm. y manguera de producto 6 x 8 mm. con funda de Nylon. Manguera ligera y resistente.

Versión	Código
5 m. manguera aire + producto + funda	56414039
10 m. manguera aire + producto + funda	56414040
15 m. manguera aire + producto + funda	56414041
20 m. manguera aire + producto + funda	56414042



# Introducción

La gama de **bombas neumáticas de doble membrana** de Sagola es la mejor opción para aquellas industrias de carrocería con trabajos muy exigentes.

Caudales libres de hasta 40 L/min. ofrecen la posibilidad de trabajar con varias pistolas a la vez.

Ideal para sesiones de trabajo en serie donde la producción no se puede detener para rellenar una lata o un calderín.

## Principales partes de una bomba doble membrana

- 01** Sonda de absorción.
- 02** DEPÓSITO DE GRAVEDAD (OPCIONAL).  
Versión opcional Ref. 30920402.
- 03** ENTRADA DE PRODUCTO.
- 04** SALIDA DE PRODUCTO. 3/8"
- 05** REGULADOR DE PRESIÓN DE AIRE (Equipo).
- 06** REGULADOR DE PRESIÓN DE AIRE (Pistola).
- 07** FILTRO ANTIPULSACIONES.
- 08** REGULADOR DE PRESIÓN DE PRODUCTO.
- 09** CONDUCTO DE RETORNO DE PRODUCTO (Purga).
- 10** MANÓMETRO DE PRESIÓN (Equipo).
- 11** MANÓMETRO DE PRESIÓN (Pistola).
- 12** ENTRADA DE AIRE AL EQUIPO.
- 13** CARRO DE TRANSPORTE.
- 14** SOPORTE DE PARED (OPCIONAL).

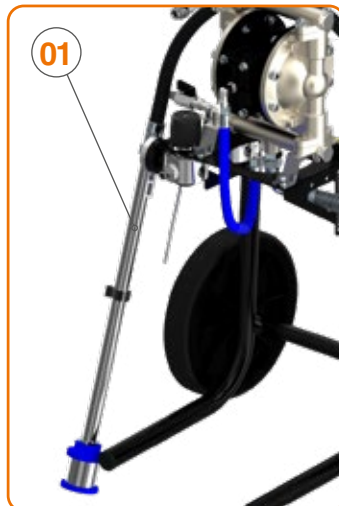
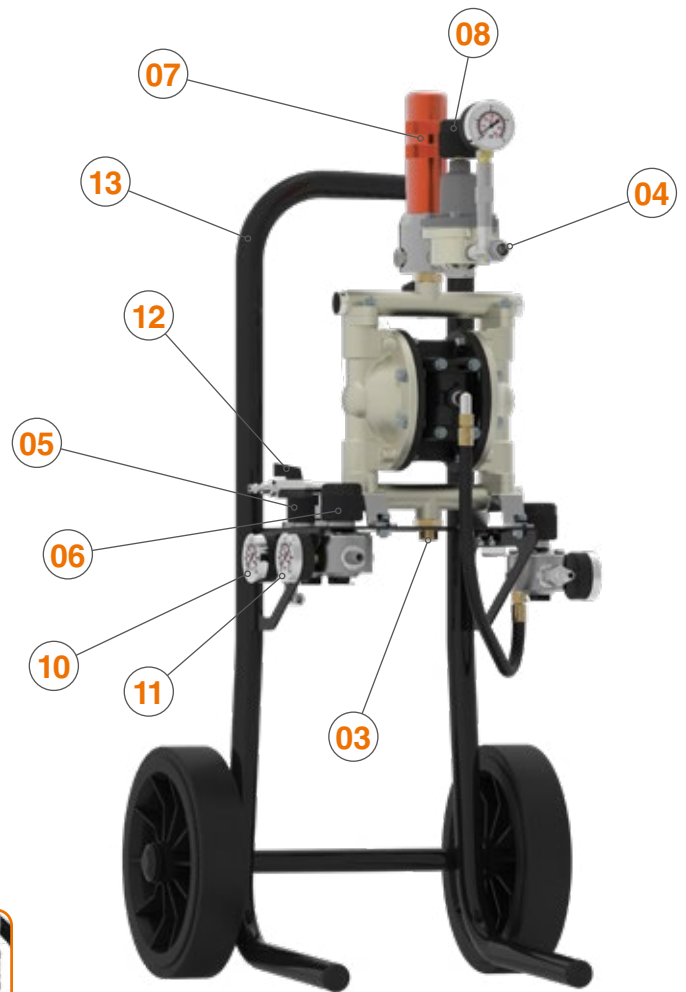

# Sagola DM 1/400



Equipo neumático de doble membrana preparada para altas producciones. Tiene capacidad para emplear varias pistolas a la vez (versión salida doble).

Ofrece un sencillo manejo y reducido bajo consumo de aire con altas prestaciones. Mínimo coste y mantenimiento.

Con un caudal de 40 L/min., está pensada para cubrir las necesidades de pequeñas industrias metálicas, de plástico, de madera y de carrocería industrial del más alto nivel.

Válida para productos como lacas y barnices, bicapas, tintes, esmaltes, imprimaciones, aparejos, colas,..., en general, productos de media viscosidad.

**NORMATIVAS:**

2006/42/CE  
ATEX (Ex) 2 II GX  
UNE-EN-13463-1:2011,  
UNE-EN ISO 12100:2012,  
EN 809, EN12621, EN12162  
y EN 1127-1

DM 1/400  
versión depósito  
de gravedad

**CARACTERÍSTICAS TÉCNICAS****DM 1/400**

Peso (versión carro, sonda y regulador)	18,5 Kilogramos	40,8 lbs
Dimensiones (versión carro, sonda y regulador)	46,5 x 50,1 x 95,2 cm.	18,3 x 19,7 x 37,5 "
Consumo aire máximo	580 L/min.	20 cfm
Máxima presión de entrada de aire	7 bar	102 psi
Caudal libre	40 L/min.	1,41 cfm
Temperatura máxima operativa	60 °C	140 °F
Entrada de aire	1/4" BSP Hembra	
Entrada de producto	1/2" BSP Macho	
Salida de producto	3/8" BSP Macho	

**VERSIONES**

Descripción	Código
Versión Carro y Sonda de absorción (estándar)	30920401
Versión Carro y Depósito de gravedad	30920402
Versión Soporte mural y Sonda de absorción	30920406
Versión Soporte mural y Depósito de gravedad	30920407
<b>Equipo completo</b> de pintado DM 1/400 versión estándar. Incluye pistola de presión X 4100 Series 1.20 [XT01 B] y 5 m. (16,4 ft) de manguera aire y producto	30920499
Versión <b>Abrasivos</b> Carro y Sonda de absorción	30920403
Versión <b>Salida Doble</b> Carro y Sonda de absorción	30920404



Pistola aerográfica de presión especial para trabajos industriales. Alta calidad de acabados. Máxima velocidad y productividad.

Manguera de aire antiestática 8 x 15 mm. y manguera de producto 6 x 8 mm. con funda de Nylon. Manguera ligera y resistente.

## Sagola DM 1/300

Equipo neumático de doble membrana preparada para medias producciones.

Sencillo manejo. Reducido coste y mantenimiento. Muy bajo consumo de aire.

Caudal de 30 L/min., está pensada para cubrir las necesidades de pequeñas industrias metálicas, de plástico, de madera.

Válida para productos como lacas y barnices, bicapas, esmaltes, imprimaciones, aparejos,..., en general, productos de media viscosidad.

## NORMATIVAS:

2006/42/CE  
ATEX (Ex) 2 II GX  
UNE-EN-13463-1:2011,  
UNE-EN ISO 12100:2012, EN 809,  
EN12621, EN12162 y EN 1127-1



DM 1/300  
versión depósito  
de gravedad



## CARACTERÍSTICAS TÉCNICAS

DM 1/300

Peso (versión carro, sonda y regulador)	10,5 Kilogramos	23,15 lbs
Dimensiones (versión carro, sonda y regulador)	32,4 X 41,5 X 88 cm.	12,7 x 16,3 x 34,6 "
Consumo aire máximo	380 L/min.	13 cfm
Máxima presión de entrada de aire	6 bar	87 psi
Caudal libre	30 L/min.	1,06 cfm
Temperatura máxima operativa	60 °C	140 °F
Entrada de aire	1/4" BSP Hembra	
Entrada de producto	1/2" BSP Macho	
Salida de producto	3/8" BSP Macho	

## VERSIONES

Descripción	Código sin regulador de producto	Código con regulador de producto
Versión Carro y Sonda de absorción (estándar)	30920502	30920501
Versión Carro y Depósito de gravedad	30920504	30920503
Versión Soporte mural y Sonda de absorción	30920506	30920505
Versión Soporte mural y Depósito de gravedad	30920508	30920507

**Equipo completo** de pintado DM 1/300 versión estándar. Incluye pistola de presión X 4100 Series 1.20 [XT01 B] y 5 m. (16,4 ft) de manguera aire y producto

30920599



Pistola aerográfica de presión especial para trabajos industriales. Alta calidad de acabados. Máxima velocidad y productividad.

Manguera de aire antiestática 8 x 15 mm. y manguera de producto 6 x 8 mm. con funda de Nylon. Manguera ligera y resistente.

## Introducción

# Calderines de presión

Cuando a un equipo de bombeo se le exige la máxima robustez y el mínimo mantenimiento, aún con las pinturas más abrasivas (esmaltes, cerámicas, vitrocerámicas, efecto forja, pastas,...) o productos corrosivos (tintes, pinturas al agua,...) es cuando los calderines de presión Sagola ofrecen todas sus virtudes.

### Apto para cualquier tipo de pintura

Construidos en aluminio o acero inoxidable, la gama de calderines a presión de Sagola es adecuada tanto para pinturas a base agua o disolventes, productos abrasivos, imprimaciones de alta viscosidad o tintes fluidos. Consulte nuestra gama, hay una configuración para su producto.

### Salida superior

Los calderines a presión de salida de producto superior de Sagola minimizan las tareas de limpieza. Evite verter la pintura dentro del bote usando uno de nuestros tanques intercambiables de aluminio o introduciendo directamente el cubo de pintura. Simplemente quítelo después de pintar, y el calderín a presión estará casi limpio.



### No requiere mantenimiento

Un proceso de limpieza adecuado es suficiente para mantener el calderín de presión de Sagola. No hay piezas de desgaste en el interior, así que concéntrate en conseguir un buen acabado.

### Funciones de alta gama

Reguladores dobles de alta precisión, varias opciones de mezclador: Manual, neumático rotativo, neumático alternativo; válvula de descarga de presión, materiales de alta calidad,... Los calderines de presión de Sagola están diseñados y construidos siguiendo los más altos estándares de calidad.

### Componentes para la gama de calderines de presión de Sagola



### Manguera aire y producto

Manguera de aire antiestática 8 x 15 mm. y manguera de producto 6 x 8 mm. con funda de Nylon. Manguera ligera y resistente.

Versión	Código
1,8 m. manguera aire + producto + funda	56414130
5 m. manguera aire + producto + funda	56414039
7,5 m. manguera aire + producto + funda	56414044
10 m. manguera aire + producto + funda	56414040
15 m. manguera aire + producto + funda	56414041
20 m. manguera aire + producto + funda	56414042

# Introducción

La gama de **calderines de presión** de Sagola es la mejor opción para proyectos de grandes superficies donde se requiere un buen equilibrio entre la velocidad de aplicación, la calidad del acabado y una fácil limpieza.

Fabricado en acero inoxidable o aluminio con reguladores de alta precisión, varias opciones de mezcladores (manual,

neumático...) y salida superior de producto; un sistema extremadamente fácil de limpiar y mantener.

Versiones en 2,5 y 10 litros de capacidad. Aumente su productividad eliminando el desperdicio de tiempo rellenando el depósito de la pistola.

## Principales partes de un calderín de presión

**01 TANQUE O DEPÓSITO** fabricado en Acero Inoxidable o Aluminio. De gran robustez y fácil limpieza.

**02 TAPA DE DEPÓSITO** fabricado en Acero Inoxidable o Aluminio. Alta calidad de sellado para evitar fugas.

**03 VÁLVULA SALIDA DE PRODUCTO.** Válvula de bola para la apertura o cierre de la salida de producto.

**04 REMOVEDOR DE PRODUCTO MANUAL.** Removedor para la homogeneización del producto.

**05 ENTRADA DE AIRE.** Entrada de aire 1/4" M.

**06 REGULADOR DE PRESIÓN DE LA PISTOLA.** Control de precisión de la presión de la pistola.

**07 REGULADOR DE PRESIÓN DEL CALDERÍN.** Alta calidad de manómetro.

**08 VÁLVULA DE SEGURIDAD.** Válvula liberadora de presión, tarada a 4 bar (versión 6110 Inox) y a 7 bar (version 6110 Co).

**09 ABRAZADERAS.** Abrazaderas de gran robustez para el cierre del calderín.

**10 PALAS DEL REMOVEDOR.** Desmontables.

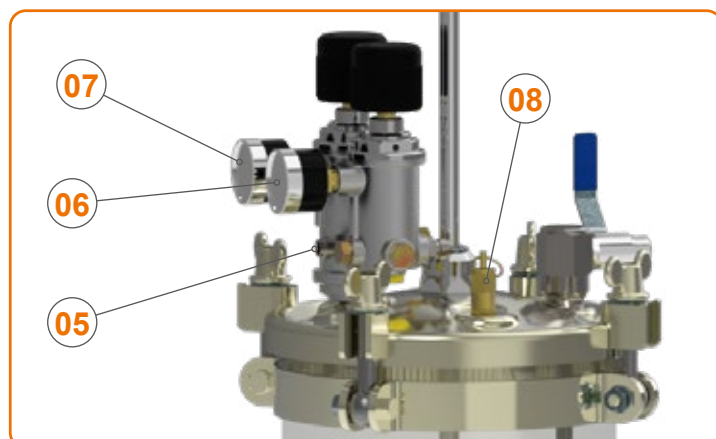
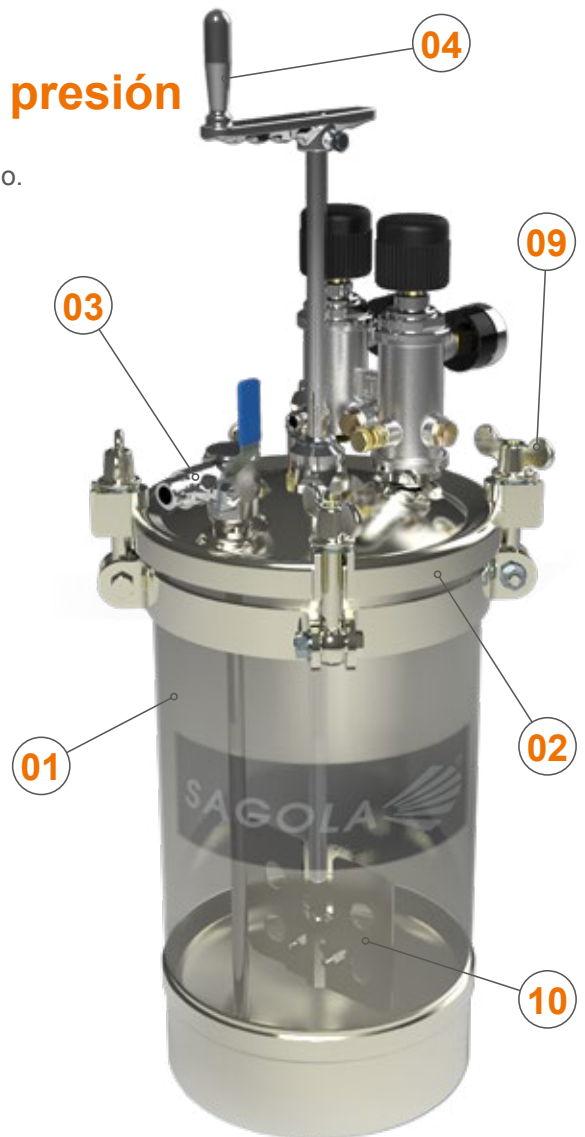

### Depósitos desechables

Depósitos desechable de un sólo uso para el calderín 6110 Inox.



# Sagola 6110 Inox / 6110 Co



Sagola  
6110 Inox con  
removedor  
neumático



La gama de calderines de presión SAGOLA se caracteriza por su sencillo manejo y mínimo mantenimiento para dar un gran servicio al pintado profesional.

Máxima calidad de acabados para industrias dedicadas al pintado de vehículos industriales.

El calderín Sagola 6110 está fabricado en Acero Inoxidable, siendo un producto muy robusto.

La capacidad del depósito es de 10 litros. Incluye removedor manual de producto o removedor neumático rotativo. La salida del producto está en la zona superior del calderín.

Doble regulación de alta precisión y robustez, con válvula de descarga.

Válido para productos al agua y disolvente. Ideal para Carrocería Industrial e Industria Náutica.

**NORMATIVAS:**

ESPAÑA: AP 1070 FBZ 2330

FRANCIA: CODAP

GRAN BRETAÑA: British standard 1101-1977

ALEMANIA: A.D. Merkblätter

ATEX  II 2G T4 x (Directiva 2014/34/UE)**CARACTERÍSTICAS TÉCNICAS**

	6110 INOX		6110 Co	
Peso	11,2 Kilogramos	24,7 lbs	10 Kilogramos	22 lbs
Dimensiones (con removedor)	20,8 x 68,3 cm.	8,2 x 26,9 "	20,8 x 68,3 cm.	8,2 x 26,9 "
Capacidad de depósito	10 litros	2,64 US Galon	10 litros	2,64 US Galon
Máxima presión de entrada de aire	4 bar	58 psi	7 bar	102 psi
Conexión entrada de aire	BSP 1/4" Macho		BSP 1/4" Macho	
Conexión salida de aire (Regulador 2)	BSP 1/4" Macho		-	
Conexión salida de producto	BSP 3/8" Macho		BSP 3/8" Macho	
Rango regulador de presión de aire	0 - 8 bar	0 - 116 psi	-	-
Rango regulador de presión de producto	0 - 4 bar	0 - 58 psi	0 - 8 bar	0 - 116 psi
Materiales en contacto con el producto	Acero inoxidable, POM, NBR y bronce			

**VERSIONES / ACCESORIOS**

Descripción	Código
Calderín de presión Sagola 6110 Inox (removedor manual)	10540702
Calderín de presión Sagola 6110 Inox (removedor neumático)	10540704
Calderín de presión Sagola 6110 Co (productos densos, colas)	10550202
<b>Equipo completo</b> de pintado Sagola 6110 Inox (10540702) Incluye pistola de presión X 4100 Series 1.20 [XT01 B] y 5 m. (16,4 ft) de manguera aire y producto	<b>10540799</b>
Depósito intercambiable 10 litros de Acero Inoxidable	52411607
Depósito intercambiable desechable de un solo uso. 10 unidades	52411616



Pistola aerográfica de presión especial para trabajos industriales. Alta calidad de acabados. Máxima velocidad de aplicación y productividad.



Manguera de aire antiestática 8 x 15 mm. y manguera de producto 6 x 8 mm. con funda de Nylon. Manguera ligera y resistente.

## Sagola 610 / Sagola 612

### Sagola 610

Calderín de presión SAGOLA con capacidad de depósito de 10 litros.

Cuerpo del calderín fabricado en acero y la tapa de aluminio. Incorpora asa superior de sujeción y transporte.

Incluye doble regulación de alta precisión con manómetros robustos. Válvula de descarga de presión. Salida de producto superior.

Calderín de presión válido para la aplicación de pinturas de viscosidad media-baja. Válido para productos al disolvente.

### Sagola 612

Calderín de presión SAGOLA de pequeñas dimensiones con asa superior para un fácil transporte.

Cuerpo y tapa del calderín fabricado en aluminio.

Incluye regulador de presión con manómetro. Válvula de descarga de presión. Salida de producto superior.

Capacidad del depósito es de 2,5 litros.

Calderín de presión válido para la aplicación de pinturas de viscosidad media-baja. Válido para productos al disolvente.



#### NORMATIVAS Sagola 610:

2014/68/UE (Sagola 612)  
 Certificado Módulo D1 N°: 01 202 TVN/Q-05 0113  
 ASME Sec. VIII Div. I, 2004 Ed.  
 ISO 9606-1:2012, ISO 15614-1:2004

### CARACTERÍSTICAS TÉCNICAS

	Sagola 610		Sagola 612	
Peso	12,6 Kilogramos	27,78 lbs	1,8 Kilogramos	4,02 lbs
Dimensiones (con asa)	25 x 25 x 55 cm.	9,8 x 9,8 x 21,6 "	16,5 x 16,5 x 38,5 cm.	6,5 x 6,5 x 15,16 "
Capacidad de depósito	10 litros	2,64 US Galon	2,5 litros	0,66 US Galon
Máxima presión de entrada de aire	4 bar	58 psi	3,3 bar	47,8 psi
Conexión entrada de aire	BSP 1/4" Macho		BSP 1/4" Macho	
Conexión salida de aire	BSP 1/4" Macho (Regulador 2)		BSP 1/4" Macho	
Conexión salida de producto	BSP 3/8" Macho		BSP 3/8" Macho	
Rango regulador de presión de aire	0 - 6 bar	0 - 87 psi	-	-
Rango regulador de presión de producto	0 - 6 bar	0 - 87 psi	0 - 6 bar	0 - 87 psi
Rango de temperatura de trabajo	0 - 50 °C	32 - 122 °F	0 - 50 °C	32 - 122 °F
Materiales en contacto con el producto	Acero, aluminio, POM y Teflón		Aluminio anodizado, INOX y NBR	

### VERSIONES

Descripción	Código
Calderín de presión Sagola 610	40000273
<b>Equipo completo</b> de pintado Sagola 610 Incluye pistola de presión 3300 GTO presión 1.40 [EPA] y 5 m. (16,4 ft) de manguera aire y producto	10540798
Calderín de presión Sagola 612	10540801
<b>Equipo completo</b> de pintado Sagola 612 Incluye pistola de presión X 4100 Series 1.20 [XT01 B] y 1,8 m. (5,9 ft) de manguera aire y producto	10540899



Manguera de aire antiestática 8 x 15 mm. y manguera de producto 6 x 8 mm. con funda de Nylon. Manguera ligera y resistente.

Pistolas aerográficas de presión de alto rendimiento y con gran tamaño de abanico. Alta velocidad de aplicación. Boquilla de aire de alta transferencia.





# Sagola 652/653 Inox

Calderines de presión SAGOLA con capacidad de depósito de 25 y 50 litros.

Cuerpo del calderín fabricado en acero inoxidable de gran resistencia y robustez.

Incorpora asas laterales de sujeción y transporte. Ruedas para un fácil transporte (opcional).

Incluye doble regulación de alta precisión con manómetros robustos. Válvula de descarga de presión. Salida de producto superior.

Removedor manual, neumático rotativo o neumático alternativo.

**NORMATIVAS:**

2014/68/UE, 2014/42/UE  
ATEX  II 2G T4 x (Directiva 2014/34/UE)  
UNE EN ISO 80079-36:2017



*Pinturas lisas,  
colas y  
productos  
de alta viscosidad*

**CARACTERÍSTICAS TÉCNICAS**

	<b>Sagola 652 INOX</b>		<b>Sagola 653 INOX</b>	
Peso (con removedor manual)	38 Kg.	83,7 lbs	45 Kg.	99,2 lbs
Dimensiones (con removedor manual)	50,3 x 50,3 x 74,4 cm.	19,8 x 19,8 x 29,3 "	50,3 x 50,3 x 102,8 cm.	19,8 x 19,8 x 40,5 "
Capacidad de depósito	25 litros	6,6 US Galon	50 litros	13,2 US Galon
Máxima presión de entrada de producto	4 bar	58 psi	4 bar	58 psi
Conexión entrada de aire	BSP 1/4" Macho		BSP 1/4" Macho	
Conexión salida de producto	BSP 3/8" Macho/Espiga a manguera 8 mm.		BSP 3/8" Macho/Espiga a manguera 8 mm.	
Rango regulador de presión de aire	0 - 8 bar	0 - 116 psi	0 - 8 bar	0 - 116 psi
Rango regulador de presión de producto	0 - 4 bar	0 - 58 psi	0 - 4 bar	0 - 58 psi
Rango de temperatura de trabajo	0 - 60 °C	32 - 140 °F	0 - 60 °C	32 - 140 °F
Materiales en contacto con el producto	Aluminio teflonado, INOX, NBR y bronce			

**VERSIONES / ACCESORIOS**

Descripción	Removedor	Ruedas	Código
Calderín de presión Sagola 652 INOX	Manual	SIN ruedas	10540320
Calderín de presión Sagola 652 INOX	Neumático rotativo	CON ruedas	10540321
Calderín de presión Sagola 652 INOX	Neumático alternativo	CON ruedas	10540322
Depósito intercambiable de 25 litros			52411608
Calderín de presión Sagola 653 INOX	Manual	SIN ruedas	10540420
Calderín de presión Sagola 653 INOX	Neumático rotativo	CON ruedas	10540421
Calderín de presión Sagola 653 INOX	Neumático alternativo	CON ruedas	10540422
Depósito intercambiable de 50 litros			52411609



Depósitos intercambiables de 25 y 50 Litros para calderín 652/653 Inox

# Sagola Premium 30/60

Calderines de presión SAGOLA con capacidad de depósito de 30 y 60 litros. Fabricados en acero inoxidable.

Calderines con doble salida inferior de producto:

- Salida para productos densos BSP 3/4"
- Salida para productos lisos BSP 3/8"

Incorpora asas laterales de sujeción, ruedas y un manillar doble abatible para un fácil transporte.

Incluye doble regulación de alta precisión con manómetros robustos. Válvula de descarga de presión.

Aplicación de gotelés, pinturas plásticas y productos espesos de mediana y baja viscosidad.



**NORMATIVAS:**

- 2014/68/UE
- ESPAÑA: AP 1070 FBZ 2330
- FRANCIA: CODAP
- GRAN BRETAÑA: British standard 1101-1977
- ALEMANIA: A.D. Merkblätter
- ATEX (E) II 2G T4 x (Directiva 2014/34/UE)
- UNE EN-13463-1:2011

**CARACTERÍSTICAS TÉCNICAS**

	PREMIUM 30		PREMIUM 60	
Peso	52 Kg.	114,6 lbs	58 Kg.	127,8 lbs
Dimensiones	62 x 62 x 85 cm.	24,4 x 24,4 x 33,4 "	88 x 88 x 105 cm.	34,6 x 34,6 x 41,3 "
Capacidad de depósito	30 litros	7,9 US Galon	60 litros	15,9 US Galon
Máxima presión de trabajo	7 bar	102 psi	7 bar	102 psi
Conexión entrada de aire	BSP 1/4" Macho		BSP 1/4" Macho	
Conexión salida 1 de producto	BSP 3/4" Macho/Espiga a manguera 19 mm.			
Conexión salida 2 de producto	BSP 3/8" Macho/Espiga a manguera 8 mm.			
Rango regulador de presión de aire	0 - 12 bar	0 - 174 psi	0 - 12 bar	0 - 174 psi
Rango regulador de presión de producto	0 - 8 bar	0 - 116 psi	0 - 8 bar	0 - 116 psi
Rango de temperatura de trabajo	0 - 50 °C	32 - 122 °F	0 - 50 °C	32 - 122 °F
Materiales en contacto con el producto	INOX, NBR, bronce y latón			



*Pinturas lisas,  
colas y  
productos  
de alta viscosidad*



*Pastas pétreas,  
rugosos y  
Slurry*

**VERSIONES / ACCESORIOS**

Descripción	Código
Calderín de presión Sagola Premium 30	20530520
Calderín de presión Sagola Premium 60	20530620



# Sagola Classic 30 Inox

Calderín de presión SAGOLA con capacidad de depósito de 30 litros. Fabricado en acero inoxidable.

Salida inferior de producto.

Incorpora asas laterales de sujeción, ruedas y un manillar doble abatible para un fácil transporte.

Incluye regulación de alta precisión con manómetro robusto. Válvula de descarga de presión.

Aplicación de gotelés y pastas.

**NORMATIVAS:**

2014/68/UE  
89/392/UE, 91/368/UE, 93/44/UE y 93/68/UE  
ATEX (CE) II 2G T4 x (Directiva 2014/34/UE)  
UNE-EN 292 (1 y 2), UNE-en 982,  
UNE-EN 989, UNE-EN 1050

**CARACTERÍSTICAS TÉCNICAS****CLASSIC 30 INOX**

Peso	31 Kilogramos	68,3 lbs
Dimensiones (con asa)	62 x 62 x 85 cm.	24,4 x 24,4 x 33,5 "
Capacidad de depósito	30 litros	7,9 US Galon
Máxima presión de trabajo	7 bar	102 psi
Conexión entrada de aire	BSP 1/4" Macho	
Conexión salida de producto	BSP 3/4" macho	
Rango regulador de presión de aire	0 - 8 bar	0 - 116 psi
Rango de temperatura de trabajo	0 - 50 °C	32 - 122 °F
Materiales en contacto con el producto	INOX, NBR, bronce y latón	



*Pinturas lisas,  
colas y  
productos  
de alta viscosidad*



*Pastas pétreas,  
rugosos y  
Slurry*



*Gotelé y  
pastas*

**VERSIONES / ACCESORIOS**

Descripción	Código
Calderín de presión Sagola <b>Classic 30 Inox</b>	<b>20530702</b>
Manguera de producto con empalme rápido <b>KAMLOCK</b> 25 x 33 mm. 3/4"	<b>56414101</b>

**Pistolas recomendadas**

Classic Gotelé Presión (ver pág. 172)  
Premium 419 (ver pág. 173)

## Sagola X 4100 series gravedad



# X 4100 SERIES

## La Leyenda del acabado industrial

### Ergonomía

Desplazamiento del centro de gravedad gracias a la fabricación en aluminio de las boquillas de aire. Cuerpo de aluminio forjado más ligero. Reducción de fatiga en sesiones de trabajo continuado. Porta-filtros giratorio en la versión presión.

### Dureza

Menos costes de mantenimiento = más productividad gracias a nuestra tecnología 'metal to metal': Sin juntas ni piezas de plástico en la zona de producto.

#### CARACTERÍSTICAS TÉCNICAS

#### X 4100 SERIES GRAVEDAD

Peso sin depósito	496 gramos	1,1 lbs
Peso con depósito	722,6 gramos	1,39 lbs
Dimensiones sin depósito	17,2 x 17,3 cm. (ancho catcha 1,9 cm.)	6,78 x 6,83 " (ancho catcha 0,75")
Conexión entrada de aire	BSP 1/4" Macho	
Depósito	Capacidad de 650 ml. (22 fl oz.) Depósito con sistema anti-goteo	
Filtro de producto	100 mallas	
Presión de trabajo recomendada	2 bar (29 psi)	
Nivel medio de presión sonora	80 dB	
Materiales en contacto con el producto	Aluminio anodizado, aluminio cromado, POM, INOX, Teflón y Nylon	

# Sagola X 4100 series gravedad

## Principales novedades pistola

**01 CUERPO** de aluminio forjado y anodizado de alta resistencia y ligereza. Alta protección a la corrosión. Registro DC 3 300.029

**02 PICOS Y AGUJA** fabricados en Acero Inoxidable. Alta precisión. Alto caudal. Máxima velocidad de aplicación.

**03 PRENSAESTOPAS DE PRODUCTO AUTOMÁTICO.** de alta durabilidad. De una sola pieza. Cuerpo de acero inoxidable en formato de cambio rápido. Evita manipulación y rotura de las estopas y facilita su desmontaje para una limpieza integral de la parte de pintura. Único en el mercado. Sistema patentado P073000321.5.

**04 BOQUILLAS DE AIRE.** Fabricadas en duraluminio de gran resistencia y ligereza (libres de corrosión). Sistemas HVLP y EPA. Totalmente intercambiables. 4 boquillas a elegir compatibles, cada una de ellas, con todos los tamaños disponibles de pico de fluido.

Boquilla HVLP de alta transferencia. Diseñada bajo los estándares medioambientales más exigentes. Sin reductores de presión en el cuerpo de la pistola.

**05 VÁLVULA DE AIRE “SOFT FLOW”.** Suavidad de gatillo incluso con altos niveles de presión de aire. Sin caídas de presión entre la 1ª y la 2ª etapa del gatillo. Ahorre pintura regulando la presión de aire con el gatillo parcialmente apretado (1ª etapa).

**06 GATILLO Y EJE.** 100% fabricados en acero inoxidable. Punto de palanca reubicado para un apriete más cómodo. Diseño ultra-ergonómico. Reduce fatigas.

**07 REGULADOR DE ENTRADA DE AIRE.** Moderno diseño sin aristas, facilita limpieza. Mayor precisión de regulación. Ideal para ajuste rápido.

**08 CARRETE.** Reforzado en acero inoxidable. Muy alta resistencia contra la abrasión mecánica.

**09 REGULADOR DE PRODUCTO.** Gran sensibilidad en el ajuste de la cantidad de material a aplicar.

**10 REGULADOR DE ABANICO.** Progresivo de gran precisión.

**11 ENTRADA DE AIRE.** 1/4" de acero inoxidable.

**12 DEPÓSITO.** De alta capacidad, 650 ml. con sistema anti-goteo.

**VANGUARDIA TECNOLÓGICA “METAL TO METAL”.** Altísima tecnología de mecanización. Fabricada sin ningún tipo de junta ni interior, ni exterior en los cierres entre el aire y la pintura. Minimización del número de recambios.

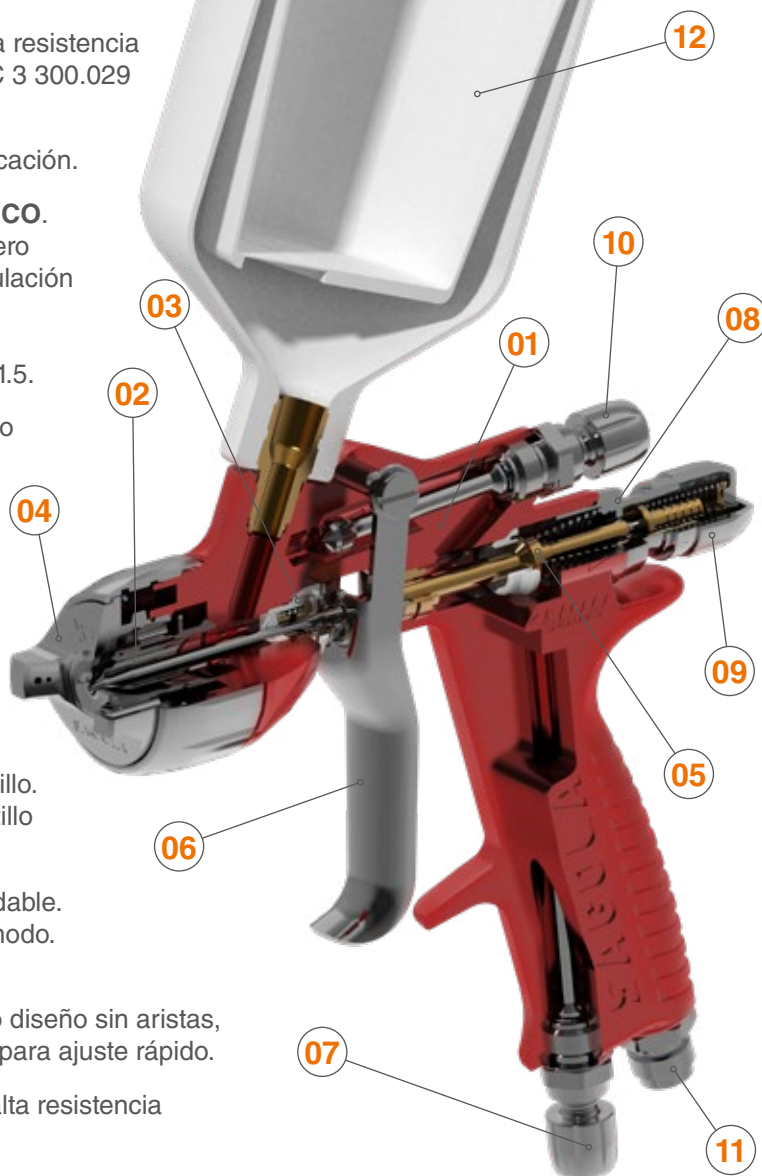

## Sagola X 4100 series gravedad

## Datos técnicos boquillas X 4100 series GRAVEDAD / Versiones



**Boquilla XT01 X series.** Versatilidad y perfecta adaptación a cualquier tipo de proyecto de pintado industrial. Acabados alto brillo, imprimaciones o pinturas de alta viscosidad. Su consumo de aire sostenido unido a los altos porcentajes de transferencia de producto, convierten a las boquillas EPA de SAGOLA en el sistema más equilibrado del mercado.



## SIST. PINTADO EPA

Aplicación recomendada	Pico de fluido recomendado	Boquilla de aire	Desalojo de producto	Tamaño de abanico	Distancia de aplicación	Código Pistola
ACABADOS, BICAPAS	1.30	XT01	171 g/min. (6,03 oz/min.)	250 mm. (9,84")		10142004
ACABADOS GENERAL, BARNICES, MONOCAPAS	1.40	XT01	175 g/min. (6,17 oz/min.)	255 mm. (10,04")	18 - 20 cm. (7 - 7,9")	10142005
IMPRIMACIONES	1.60	XT01	209 g/min. (7,37 oz/min.)	285 mm. (11,2")		10142006

Consumo de aire a 2 bar (29 psi): 235 L/min. (8,30 cfm)

Presión recomendada:  
1,8 - 2,2 bar (26 - 32 psi)

**Boquilla 96 X series.** La boquilla 96 es una leyenda dentro del acabado industrial. Destaca su alta velocidad de aplicación y su calidad de atomización. Es la boquilla de acabados de referencia para nuestra pistola de succión más representativa.



Máxima velocidad. Máximo nivel de brillo.

SIST. PINTADO  
MEDIA PRESIÓN

Aplicación recomendada	Pico de fluido recomendado	Boquilla de aire	Desalojo de producto	Tamaño de abanico	Distancia de aplicación	Código Pistola
ACABADOS, BICAPAS	1.30	96	177 g/min. (6,24 oz/min.)	260 mm. (10,24")		10142012
ACABADOS GENERAL, BARNICES, MONOCAPAS	1.40	96	178 g/min. (6,28 oz/min.)	270 mm. (10,6")	18 - 20 cm. (7 - 7,9")	10142001
IMPRIMACIONES Y APAREJOS	1.60	96	216 g/min. (7,62 oz/min.)	310 mm. (12,2")		10142002
APAREJOS	1.80	96	293 g/min. (10,34 oz/min.)	380 mm. (15")		10142003

Consumo de aire a 2 bar (29 psi): 250 L/min. (8,83 cfm)

Presión recomendada:  
1,8 - 2,2 bar (26 - 32 psi)

# Sagola X 4100 series gravedad

## Datos técnicos boquillas X 4100 series GRAVEDAD / Versiones



**Boquilla XT03 series.** Nuestras boquillas HVLP garantizan una reducción de la niebla de pulverización que implica un aumento de la transferencia. La pulverización a baja presión, además, proporciona una perfecta alineación de la partícula metálica.

**SIST. PINTADO HVLP**

Aplicación recomendada	Pico de fluido recomendado	Boquilla de aire	Desalajo de producto	Tamaño de abanico	Distancia de aplicación	Código Pistola
ACABADOS ALTA CALIDAD	1.30	XT03	139 g/min. (4,9 oz/min.)	260 mm. (10,24")	12 - 15 cm. (4,72 - 5,9")	10142007
ACABADOS GENERAL	1.40	XT03	143 g/min. (5,04 oz/min.)	270 mm. (10,6")		10142008
IMPRIMACIONES. ALTA VELOCIDAD	1.60	XT03	165 g/min. (5,82 oz/min.)	310 mm. (12,2")		10142009
APAREJOS	1.80	XT03	202 g/min. (7,13 oz/min.)	380 mm. (15")		10142010

Consumo de aire a 2 bar (29 psi): 465 L/min. (16,42 cfm)

Presión recomendada:  
1,8 - 2,0 bar (26 - 29 psi)

**Boquilla 64S X series.** Alta velocidad y energía de atomización. Pintado de grandes superficies en las que se persigue el acabado excepcional en alto brillo. Disponibles también para combinarlas con pasos altos en trabajos con productos de alta viscosidad. Máxima velocidad. Máximo nivel de brillo.

**SIST. PINTADO  
MEDIA PRESIÓN**

Aplicación recomendada	Pico de fluido recomendado	Boquilla de aire	Desalajo de producto	Tamaño de abanico	Distancia de aplicación	Código Pistola
MASILLA A PISTOLA. ALTA VISCOSIDAD	2.20	64S	290 g/min. (10,23 oz/min.)	280 mm. (11,02")	18 - 20 cm. (7 - 7,9")	10142011

Consumo de aire a 2 bar (29 psi): 305 L/min. (10,77 cfm)

Presión recomendada:  
2,0 - 2,5 bar (29 - 36 psi)

## Sagola Mini Xtreme gravedad

### Spot Repair

Todas nuestras señas de identidad en 365 gramos: Tecnología metal to metal, boquillas fabricadas en duraluminio, cuerpo forjado y anodizado...

Ideal para el pintado de piezas



# La pequeña bestia

La mejor herramienta para las reparaciones rápidas del día a día. Tamaño de abanico ajustado para ahorrar material en el pintado de piezas pequeñas.

Abanicos de 30 cm. con un consumo de aire de 190 L/min. Apta para trabajar con compresores de 2 HP.

### CARACTERÍSTICAS TÉCNICAS

### MINI XTREME GRAVEDAD

Peso con depósito 125 ml.	445,5 gramos	0,98 lbs
Peso con depósito 500 ml.	552,75 gramos	1,22 lbs
Peso sin depósito	365 gramos	0,80 lbs
Dimensiones sin depósito	15,6 x 15,8 cm.	6,16 x 6,25 "
Ancho de cacha	1,8 cm.	0,71 "
Conexión entrada de aire	BSP 1/4" Macho	
Depósito	Capacidad de 125 ml. (4,23 fl oz.) y 500 ml. (16,9 fl oz.). Depósito con sistema anti-goteo	
Filtro de producto	Incorpora filtros de producto de 80 mallas	
Presión de trabajo recomendada	2 bar	29 psi
Nivel medio de presión sonora	80 dB	
Materiales en contacto con el producto	Aluminio anodizado, aluminio cromado, POM, INOX y Teflón	



# Sagola Mini Xtreme gravedad

## Principales novedades pistola

**01 PICOS.** Fabricados en acero inoxidable. Máxima velocidad de aplicación.

**02 BOQUILLAS DE AIRE.** Fabricadas en duraluminio de gran resistencia y ligereza. Sistemas EPA y HVLP. Totalmente intercambiables. 4 boquillas a elegir compatibles, cada una de ellas, con todos los tamaños disponibles de pico de fluido. Boquilla HVLP de alta transferencia. Diseñada bajo los estándares medioambientales más exigentes. Sin reductores de presión en el cuerpo de la pistola. Paso de un sistema convencional a HVLP solo cambiando la boquilla. Dos boquillas EPA de alta transferencia.

**03 VÁLVULA DE AIRE “SOFT FLOW”.** Suavidad de gatillo incluso con altos niveles de presión de aire. Sin caídas de presión entre la 1ª y la 2ª etapa del gatillo. Ahorre pintura regulando la presión de aire con el gatillo parcialmente apretado (1ª etapa).

**04 REGULADOR DE FLUIDO con ANILLO FLOTANTE.** Para una regulación precisa del flujo de producto.



**05 ANILLOS IDENTIFICADOR DE COLORES. (COLOR CODE).** Perfecto para la diferenciación de pistolas cuando existen varios pintores.

**06 CUERPO DE ALUMINIO FORJADO ANODIZADO** de alta resistencia de tan solo 365 gramos

**07 TECNOLOGÍA “METAL TO METAL”.** Zona de producto libre de difusores de plástico, juntas o insertos en el pico de fluido. Extremadamente fácil de mantener y de limpiar.

**08 NUEVO PRENSAESTOPAS DE PRODUCTO AUTOMÁTICO de una sola pieza.** Fabricado en acero inoxidable. Evita la rotura de estopas por manipulación y facilita su desmontaje para una limpieza integral de la zona de fluido.

**09 REGULADOR DE CAUDAL con MANÓMETRO.** El Regulador de presión RC1 es el aliado perfecto para regular con precisión la presión de pulverización. Apriete manual, no se necesita llave. Cierre perfecto. No se necesita teflonar la entrada de aire de la pistola.

**10 BOQUILLA ESPECIAL MINI TECH DE CHORRO REDONDO.** Convierte tu Mini Xtreme en un aerógrafo. Especialmente diseñada para productos de baja viscosidad, rotulación y pequeños retoques.

**11 OPCIONES DE DEPÓSITO.** (Ver pág. 106)

- Blanco de 125 ml.
- Negro de 125 ml. para productos UV
- Blanco de 500 ml.
- Blanco de 650 ml.



Aprobado para su uso por las principales marcas de pintura. Visite [www.sagola.com](http://www.sagola.com) para descargar nuestras Guías de aplicación de pintura.

# Sagola Mini Xtreme gravedad

## Datos técnicos boquillas Mini Xtreme / Versiones



**Boquilla MINI EPA.** Alta velocidad de aplicación en productos de baja viscosidad. Apta para cualquier tipo de barniz. Alto nivel de atomización. Sistema Sagola EPA de alta transferencia.

Aplicación recomendada	Pico de fluido recomendado	Desalojo de producto	Tamaño de abanico	Distancia de aplicación	Código Mini Xtreme
BASE BICAPA AL DISOLVENTE "SMART REPAIR"	0.80	49 g/min. (1,7 oz/min.)	110 mm. (4,33")		10111806*
BARNICES DE SECADO RÁPIDO BARNICES HS "SMART REPAIR"	1.00	97 g/min. (3,4 oz/min.)	195 mm. (7,68")	18 - 20 cm. (7 - 7,9")	10111807*
BARNICES UHS "SPOT REPAIR"	1.20	162 g/min. (5,7 oz/min.)	260 mm. (10,24")		10111808*

Consumo de aire a 2 bar (29 psi):  
190 L/min. (6,71 cfm)

Presión recomendada:  
1,0 - 2,0 bar (14,5 - 29 psi)

\* Depósito de  
500 ml.



**Boquilla MINI TECH.** Ideal para barnices de secado rápido. Productos de baja viscosidad. Rotulación y pequeños retoques.

Aplicación recomendada	Pico de fluido recomendado	Desalojo de producto	Tamaño de abanico	Distancia de aplicación	Código Mini Xtreme
IMPRIMACIONES "SMART REPAIR"	0.60	96 g/min. (3,4 oz/min.)	50 mm. (1,96")	18 - 20 cm. (7 - 7,9")	10111811
IMPRIMACIONES "SMART REPAIR"	1.00	123 g/min. (4,3 oz/min.)	195 mm. (7,68")		10111812

Consumo de aire a 2 bar (29 psi):  
52 L/min. (1,84 cfm)

Presión recomendada:  
0,5 - 1,0 bar (7,2 - 14,5 psi)

Depósito de  
500 ml.



## Diferentes depósitos suministrados

Tres tipos de depósitos. (ver pág. 70)



Descripción	Código
Depósito de gravedad 125 ml.	56418081
Depósito de gravedad 125 ml. negro	56418099
Depósito de gravedad 500 ml.	56418080
Acople depósitos 125 ml. (incluido)	55711622



# Sagola Mini Xtreme gravedad

## Datos técnicos boquillas Mini Xtreme / Versiones



**Boquilla MINI AQUA.** Especial para aplicaciones de productos base agua. Uniformidad en la aplicación del color. Sistema Sagola EPA de alta transferencia.

Aplicación recomendada	Pico de fluido recomendado	Desalojo de producto	Tamaño de abanico	Distancia de aplicación	Código Mini Xtreme
BASE BICAPA AL DISOLVENTE "SMART REPAIR"	0.80	49 g/min. (1,7 oz/min.)	110 mm. (4,33")	18 - 20 cm. (7 - 7,9")	10111801
BASE BICAPA AL DISOLVENTE BASE AGUA "SMART REPAIR"					10111802
<b>Consumo de aire a 2 bar (29 psi):</b> 190 L/min. (6,71 cfm)				<b>Presión recomendada:</b> 1,0 - 2,0 bar (14,5 - 29 psi)	Depósito de 125 ml.



**Versión pistola Mini Xtreme, con boquilla Mini AQUA y pico 1.20, especial para aplicaciones de productos de secado por contacto con luz ultravioleta.**

Aplicación recomendada	Pico de fluido recomendado	Desalojo de producto	Tamaño de abanico	Distancia de aplicación	Código Mini Xtreme
BASE BICAPA AL AGUA Y DISOLVENTE IMPRIMACIÓN U.V. "SPOT REPAIR"	1.20	162 g/min. (5,7 oz/min.)	260 mm. (10,24")	18 - 20 cm. (7 - 7,9")	10111803
<b>Consumo de aire a 2 bar (29 psi):</b> 190 L/min. (6,71 cfm)				<b>Presión recomendada:</b> 1,0 - 2,0 bar (14,5 - 29 psi)	Depósito negro de 125 ml.



**Boquilla MINI HVLP.** Uniformidad en la aplicación del color. Ideal para productos base agua y de secado rápido (HS). Sistema Sagola HVLP de alta transferencia.

Aplicación recomendada	Pico de fluido recomendado	Desalojo de producto	Tamaño de abanico	Distancia de aplicación	Código Mini Xtreme
IMPRIMACIONES "SMART REPAIR"	1.00	80 g/min. (2,8 oz/min.)	155 mm. (6,10")	18 - 20 cm. (7 - 7,9")	10111809
IMPRIMACIONES "SPOT REPAIR"					10111810
IMPRIMACIONES "SPOT REPAIR"	1.30	133 g/min. (4,7 oz/min.)	215 mm. (8,46")	18 - 20 cm. (7 - 7,9")	10111804*
IMPRIMACIONES "SPOT REPAIR"					10111805*
<b>Consumo de aire a 2 bar (29 psi):</b> 325 L/min. (11,48 cfm)				<b>Presión recomendada:</b> 1,0 - 2,0 bar (14,5 - 29 psi)	* Depósito de 500 ml.



## Sagola 3300 GTO gravedad

Desde tinte a adhesivos o masillas. No hay nada que se le resista a la 3300 GTO con su gran variedad de boquillas de aire y picos de fluido desde 1,0 mm. hasta 2,8 mm.

Acabados: 1.0 - 1.4 mm.

Aparejos: 1.6 - 1.8 mm.

Masillas: 2.0 - 2.8 mm.

Tecnologías inalcanzables para muchos... incorporadas en nuestra gama 3300 GTO.

# Versatilidad

Boquillas fabricadas en duraluminio HVLP y EPA de alta transferencia. Cuerpo de aluminio forjado con acabado satinado 'soft touch'. Sin juntas ni insertos de plástico en la zona de producto. Prensaestopas autoajustable de una sola pieza. Gatillo ergonómico fabricado en acero inoxidable.



### CARACTERÍSTICAS TÉCNICAS

### 3300 GTO GRAVEDAD

Peso con depósito	662,4 gramos	1,46 lbs
Peso sin depósito	475 gramos	1,05 lbs
Dimensiones sin depósito	18,2 x 17,8 cm.	7,16 x 7,05 "
Ancho de cachá	1,9 cm.	0,75 "
Conexión entrada de aire	BSP 1/4" Macho	
Depósito	Capacidad de 650 ml. (22 fl oz.) Depósito con sistema anti-goteo	
Presión de trabajo recomendada	2,2 bar (1,8 bar HVLP)	32 psi (26 psi HVLP)
Nivel medio de presión sonora	80 dB	
Materiales en contacto con el producto	Aluminio anodizado, aluminio cromado, POM, INOX y Teflón	

# Sagola 3300 GTO gravedad

## Principales novedades pistola 3300 GTO

**01 SUPER LIGERA. TECNOLOGÍA -METAL TO METAL-.**  
Sin juntas de cierre entre componentes.

**02 CUERPO DE ALUMINIO FORJADO de alta resistencia.**  
REGISTRO DC 924667-0004 REGISTRO DE DISEÑO.

**03 NUEVAS BOQUILLAS DE ALUMINIO.**  
GTO TECH / GTO HVLP / 3300 EPA / 3300 EVO  
Tamaño de gota ultrafina y mayores abanicos. Diseñadas para la mejor respuesta a cualquier presión. Con mecanizados aerodinámicos en las orejetas que eliminan turbulencias y retroceso de la pintura.

**04 PRENSAESTOPAS DE PRODUCTO AUTOMÁTICO de una sola pieza.**  
Único en el mercado. Evita manipulación y rotura de las estopas y facilita su desmontaje para una limpieza integral de la parte de pintura.

**05 GATILLO ERGONÓMICO.**  
Fabricado en Acero Inoxidable.  
Reduce fatigas.

**06 PICOS Y AGUJAS.**  
Fabricados en Acero Inoxidable.

**07 VÁLVULA DE AIRE "SOFT FLOW".**  
Suavidad de gatillo incluso con altos niveles de presión de aire. Sin caídas de presión entre la 1ª y la 2ª etapa del gatillo. Ahorre pintura regulando la presión de aire con el gatillo parcialmente apretado (1ª etapa).

**08 SISTEMA de EJE ÚNICO.**  
Herencia directa de la gama Xtreme, diseño simplificado, funcionamiento sincronizado en cualquier circunstancia, máxima reducción de piezas y mantenimiento.

**09 IDENTIFICADOR de COLORES.** Perfecto para la diferenciación de pistolas cuando existen varios pintores. (COLOR CODE)

**10 REGULADOR DE CAUDAL con MANÓMETRO.** Mantiene la presión de trabajo según los parámetros de Normativa sobre emisiones. (Escala verde). De serie en versiones TECH/HVLP carrocería Versión GTO CAR. Ref. 40000335



Aprobado para su uso por las principales marcas de pintura. Visite [www.sagola.com](http://www.sagola.com) para descargar nuestras Guías de aplicación de pintura.

# Sagola 3300 GTO gravedad



**NORMATIVAS:**

2006/42/UE, EN 1953:2013  
UNE EN-1127-1:2012, 2014/34/CE  
ATEX  II 2G T4 x

## Datos técnicos boquillas GTO / Versiones



**Boquilla GTO EPA.** Sistema Sagola EPA de alta transferencia. Especialmente diseñada para obtener un acabado liso y uniforme ahorrando tiempo y consumibles en el proceso de lijado.

La reducción de la niebla de pulverización (overspray), la hace apta para ser utilizada fuera de cabina en las áreas de preparación; consiguiendo además una importante reducción en el consumo de aparejo y en la emisión de componentes tóxicos para el medio ambiente.

Aplicación recomendada	Pico de fluido recomendado	Desalojo de producto	Tamaño de abanico	Distancia de aplicación	Código 3300 GTO
ACABADOS	1.60	156 g/min. (5,5 oz/min.)	225 mm. (8,9")	18 - 20 cm. (7 - 7,9")	10141563
IMPRIMACIONES	1.80	184 g/min. (6,5 oz/min.)	245 mm. (9,6")		10141564

Consumo de aire a 2 bar (29 psi):  
250 L/min. (8,8 cfm)

Presión recomendada:  
1,8 - 2,0 bar (26,1 - 29 psi)



**Versión pistola 3300 GTO,** con boquilla EPA y picos disponibles en 1.40, 1.60 y 1.80 mm., con un robusto y práctico **maletín de transporte.**

Aplicación recomendada	Pico de fluido recomendado	Desalojo de producto	Tamaño de abanico	Distancia de aplicación	Código 3300 GTO
ACABADOS ALTA CALIDAD TINTES	1.40	154 g/min. (5,4 oz/min.)	225 mm. (8,9")		10141578
ACABADOS	1.60	156 g/min. (5,5 oz/min.)	225 mm. (8,9")	18 - 20 cm. (7 - 7,9")	10141579
IMPRIMACIONES	1.80	184 g/min. (6,5 oz/min.)	245 mm. (9,6")		10141580

Consumo de aire a 2 bar (29 psi):  
250 L/min. (8,8 cfm)

Presión recomendada:  
1,8 - 2,0 bar (26,1 - 29 psi)



# Sagola 3300 GTO gravedad

## Datos técnicos boquillas GTO / Versiones



**Boquilla GTO HVLP.** Sistema Sagola HVLP. Gran tamaño de abanico. Baja presión en boquilla para pintar más cerca de la pieza e incrementar la tasa de transferencia.

Acabado liso y uniforme para ahorrar tiempos y consumibles en el proceso de lijado. Reducción de la niebla de pulverización (overspray).

Aplicación recomendada	Pico de fluido recomendado	Desalojo de producto	Tamaño de abanico	Distancia de aplicación
ACABADOS	1.60	172 g/min. (6 oz/min.)	260 mm. (10,2")	12 - 15 cm. (4,72 - 5,90")
IMPRIMACIONES FONDOS	1.80	193 g/min. (6,8 oz/min.)	295 mm. (11,6")	

Consumo de aire a 2 bar (29 psi):  
360 L/min. (12,71 cfm)

Presión recomendada:  
1,5 - 2,0 bar (21,7 - 29 psi)

Código  
3300 GTO

10141556

10141557



**Boquilla GTO EVO.** Sistema Sagola EPA de alta transferencia. Máxima calidad de atomización para conseguir un acabado fino y estirado. Gran tamaño de abanico.

Aplicación recomendada	Pico de fluido recomendado	Desalojo de producto	Tamaño de abanico	Distancia de aplicación
ACABADOS TINTES	1.30	172 g/min. (6 oz/min.)	260 mm. (10,2")	18 - 20 cm. (7 - 7,9")
ACABADOS ALTO BRILLO LACAS	1.40	179 g/min. (6,3 oz/min.)	280 mm. (11")	

Consumo de aire a 2 bar (29 psi):  
255 L/min. (9,01 cfm)

Presión recomendada:  
1,8 - 2,0 bar (26,1 - 29 psi)

Código  
3300 GTO

10141559

10141560



**Boquilla GTO 64S/62S.** Máximo desalojo de producto y poder de atomización para la aplicación de masillas sobre grandes superficies. Acabado liso y uniforme para ahorrar tiempos y consumibles en el proceso de lijado.

Aplicación recomendada	Pico de fluido recomendado	Desalojo de producto	Tamaño de abanico	Distancia de aplicación
IMPRIMACIONES BARNICES AL AGUA	2.20 64S	300 g/min. (10,6 oz/min.)	300 mm. (11,8")	18 - 20 cm. (7 - 7,9")
MASILLAS A PISTOLA POLIÉSTER EFECTO FORJA	2.80 62S	397 g/min. (14 oz/min.)	250 mm. (9,8")	

Consumo de aire a 2 bar (29 psi) 64S: 310 L/min. (10,9 cfm)  
Consumo de aire a 2 bar (29 psi) 62S: 270 L/min. (9,5 cfm)

Presión recomendada:  
2,0 - 2,5 bar (29 - 36,2 psi)

Código  
3300 GTO

10141572

10141574



# La importancia de los pequeños detalles



Soluciones de precisión para los pequeños detalles y retoques.

Cuerpo súper ligero de aluminio inyectado.

Alta calidad de atomización.



## CARACTERÍSTICAS TÉCNICAS

## 475 XTECH

Peso con depósito reg. caudal	339,4 gramos	0,75 lbs
Peso sin depósito (con reg. caudal)	272,9 gramos	0,60 lbs
Dimensiones con depósito y reg. caudal	12,1 x 28,3 cm.	4,76 x 11,14 "
Dimensiones sin depósito	10,9 x 15,2 cm.	4,29 x 5,98 "
Ancho de cacha	1,8 cm.	0,71 "
Conexión entrada de aire	BSP 1/4" Macho	
Depósito	Capacidad de 125 ml. (4,23 fl oz.) Depósito con sistema anti-goteo	
Filtro de producto	Incorpora filtros de producto de 80 mallas	
Presión de trabajo recomendada	2 bar	29 psi
Nivel medio de presión sonora	80 dB	
Materiales en contacto con el producto	Aluminio anodizado, aluminio cromado, POM, INOX y Teflón	



# Sagola 475 XTech

La pistola SAGOLA 475 XTech por sus reducidas dimensiones, es ideal para la realización de difuminados, pequeños retoques y pintado de piezas de carrocería.

Cuerpo de aluminio inyectado, muy ligero. Fabricada con la alta tecnología Sagola para proporcionar una altísima calidad de atomización.

La **Sagola 475 XTech**, diseñada para **soluciones de precisión** en los pequeños detalles y retoques de pequeñas piezas.

Este modelo incorpora el depósito de gravedad de alta calidad con una capacidad de 125 ml. Incluye filtro de pintura.

Disponible con tres boquillas de aire con variedad de pasos para dar una gran precisión a los trabajos de retoque y pintado de piezas.



## BOQUILLA 05

Difuminados y retoques con una gran calidad de atomización. Picos disponibles: 0.50 / 0.80



## BOQUILLA 10

Rápida y versátil. Pintado de pequeñas piezas. Pico disponible: 1.00



## BOQUILLA R5

Máxima precisión en los difuminados más pequeños. Definición y regulación similar a un aerógrafo. Picos disponibles: 0.50

## Cuerpo súper ligero de aluminio inyectado

Cuerpo de aluminio inyectado. Reducidas dimensiones y bajo peso para una pistola de gran manejabilidad.

## Alta calidad de atomización

Alta transferencia y bajo consumo de aire.

## Depósitos más grandes

Opción de adaptar los depósitos de 500 ml. y 650 ml. a la pistola mediante el racor adaptador. Código 55711513

## Regulador de caudal de aire

Incorpora regulador de caudal de aire, de alta calidad y precisión.

Código 56418417



## Datos técnicos / Versiones

Aplicación recomendada	Pico de fluido	Boquilla de aire	Desalajo de producto	Tamaño de abanico	Distancia de aplicación
RETOQUES, DIFUMINADOS, DESMOLDEANTES Y PINTADO DE PEQUEÑAS PIEZAS	0.50	05	60 g/min. (2,12 oz/min.)	140 mm. (5,5")	18 - 20 cm. (7 - 7,9")
	0.80	05	73 g/min. (2,57 oz/min.)	162 mm. (6,4")	
	1.00	10	90 g/min. (3,17 oz/min.)	160 mm. (6,3")	
	0.50	R5	38 g/min. (1,34 oz/min.)	-	

Consumo de aire a 2 bar (29 psi):  
Boquilla 05: 100 L/min. (3,53 cfm)  
Boquilla 10: 110 L/min. (3,88 cfm)  
Boquilla R5: 45 L/min. (1,59 cfm)

Presión recomendada:  
1,5 - 2,0 bar (21,7 - 29 psi)

## Código 475 XTech

20140801

20140802

20140803

20140804

Depósito de 125 ml.



## Accesorios

Código	Descripción
56418081	Depósito de gravedad 125 ml. (4,23 fl oz) - incluye filtro de producto
56418079	Depósito de gravedad 200 ml. (6,76 fl oz) - incluye filtro de producto
56418061	Filtro de producto (6 unidades)
55711513	Racor adaptador para depósitos 500 ml. (Mini Xtreme) y 650 ml. (3300 GTO)

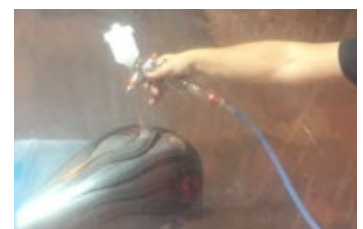

**Sagola Classic Pro XD gravedad**

La pistola de aparejos Sagola Classic Pro XD incorpora tecnología de alta transferencia EPA y HVLP en sus boquillas de aire.

Tecnología “metal contra metal”. Sin juntas ni piezas plásticas en la zona de producto.

Picos y agujas en acero inoxidable.

Cuerpo de aluminio inyectado cromado mate.

Máxima ergonomía y comodidad.

# Alta transferencia en acabados e imprimaciones

## CARACTERÍSTICAS TÉCNICAS

## CLASSIC PRO XD

Peso con depósito	665 gramos	1,47 lbs
Peso sin depósito	480,8 gramos	1,06 lbs
Dimensiones sin depósito	17,9 x 17,7 cm.	7,05 x 6,96 "
Ancho de cacha	1,9 cm.	0,75 "
Conexión entrada de aire	BSP 1/4" Macho	
Depósito	Capacidad de 650 ml. (22 fl oz.) Depósito con sistema anti-goteo	
Presión de trabajo recomendada	2 bar	29 psi
Materiales en contacto con el producto	Aluminio anodizado, aluminio cromado, POM, INOX y Teflón	

# Sagola Classic Pro XD gravedad

## Datos técnicos boquillas Classic Pro XD / Versiones



**Boquilla 21 EPA.** Tecnología de alta transferencia Sagola EPA que combina altos porcentajes de transferencia con una alta capacidad de atomización. Bajo consumo de aire.

Aplicación recomendada	Pico de fluido recomendado	Desalojo de producto	Tamaño de abanico	Distancia de aplicación
ACABADOS	1.40	143 g/min. (5,04 oz/min.)	285 mm. (11,2")	
ACABADOS E IMPRIMACIONES	1.60	147 g/min. (5,19 oz/min.)	290 mm. (11,4")	18 - 20 cm. (7 - 7,9")
FONDOS E IMPRIMACIONES	1.80	179 g/min. (6,31 oz/min.)	320 mm. (12,6")	

Consumo de aire a 2 bar (29 psi):  
225 L/min. (7,95 cfm)

Presión recomendada:  
1,5 - 2,0 bar (21,7 - 29 psi)

**Código  
Classic  
Pro XD**

10141620

10141623

10141625



**Boquilla HVLP.** Cumplimiento de las más estrictas normativas medioambientales. Tecnología HVLP certificada de alta transferencia. Alta velocidad de aplicación.

Aplicación recomendada	Pico de fluido recomendado	Desalojo de producto	Tamaño de abanico	Distancia de aplicación
ACABADOS	1.40	143 g/min. (5,04 oz/min.)	285 mm. (11,2")	
ACABADOS E IMPRIMACIONES	1.60	202 g/min. (7,13 oz/min.)	250 mm. (9,8")	12 - 15 cm. (4,7 - 5,9")
IMPRIMACIONES ALTO ESPESOR	1.80	235 g/min. (8,29 oz/min.)	280 mm. (11,2")	
IMPRIMACIONES ALTA VISCOSIDAD	2.50	270 g/min. (9,52 oz/min.)	325 mm. (12,8")	

Consumo de aire a 2 bar (29 psi):  
355 L/min. (11,54 cfm)

Presión recomendada:  
1,5 - 2,0 bar (21,7 - 29 psi)

**Código  
Classic  
Pro XD**

10141621

10141624

10141626

20140831



**Boquilla 25 y 36.** Especialmente diseñadas para la aplicación de aparejos de alto espesor. **Boquilla 28.** La mejor opción para la aplicación de masillas a pistola sobre grandes superficies. Altos caudales de producto para productos espesos.

Aplicación recomendada	Pico de fluido	Boquilla de aire	Desalojo de producto	Tamaño de abanico	Distancia de aplicación
IMPRIMACIONES ALTO ESPESOR	2.00	25	218 g/min. (7,69 oz/min.)	250 mm. (9,8")	
IMPRIMACIONES ALTA VISCOSIDAD	2.50	36	249 g/min. (8,78 oz/min.)	280 mm. (11,2")	18 - 20 cm. (7 - 7,9")
MASILLAS A PISTOLA	2.80	28	263 g/min. (9,29 oz/min.)	250 mm. (9,8")	

Consumo de aire a 2 bar (29 psi):  
Boquilla 25: 155 L/min. (5,47 cfm)  
Boquilla 36: 205 L/min. (7,24 cfm)  
Boquilla 28: 240 L/min. (8,48 cfm)

Presión recomendada:  
1,8 - 2,5 bar (26,10 - 36,26 psi)

**Código  
Classic  
Pro XD**

10141627

10141629

10141630



**Sagola X 4100 series succión**

# X 4100 SERIES

## La Leyenda del acabado industrial

### CARACTERÍSTICAS TÉCNICAS

### X 4100 SERIES SUCCIÓN

Peso sin depósito	496 gramos	1,1 lbs
Peso con depósito	722,6 gramos	1,39 lbs
Dimensiones sin depósito	17,2 x 17,3 cm.	6,78 x 6,83 "
Ancho de cachá	1,9 cm.	0,75 "
Dimensiones con depósito	17,2 x 10,5 x 34,2 cm.	6,77 x 4,13 x 13,46 "
Conexión entrada de aire	BSP 1/4" Macho	
Depósito	Capacidad de 1.000 ml. (34 fl. oz.) Depósito con sistema anti-goteo	
Filtro de producto	100 mallas	
Presión de trabajo recomendada	2 bar (29 psi)	
Nivel medio de presión sonora	80 dB	
Materiales en contacto con el producto	Aluminio anodizado, aluminio cromado, POM, INOX, Teflón y Nylon	

# Sagola X 4100 series succión

La pistola SAGOLA X 4100 series es la pistola específica para el sector del pintado industrial. La incorporación de novedosos aspectos tecnológicos, la convierten en la herramienta perfecta para los trabajos de alta exigencia en cuanto a calidad de acabado, robustez y ergonomía.

Preparada para jornadas continuas de trabajo y pintado de grandes superficies.

## Ergonomía

Desplazamiento del centro de gravedad gracias a la fabricación en aluminio de las boquillas de aire.

Cuerpo de aluminio forjado más ligero. Reducción de fatiga en sesiones de trabajo continuado.

## Dureza

Menos costes de mantenimiento = más productividad gracias a nuestra tecnología 'metal to metal': Sin juntas ni piezas de plástico en la zona de producto.

Cuerpo de aluminio forjado y anodizado de gran robustez y alta protección a la corrosión.

Gran capacidad de depósito, con sistema doble de cierre de pintura estanco y cierre de brida con junta y tapa anti-goteo. El peso suspendido reduce la fatiga respecto a depósitos superiores.

## Velocidad

Tecnología de succión Sagola DVR para alcanzar velocidades de aplicación imbatibles.

## Ahorro de material

Boquillas de alta transferencia Sagola EPA. Equilibrio perfecto entre calidad de acabado y ahorro de producto.



**Boquilla 96 X series.** La boquilla 96 es una leyenda dentro del acabado industrial. Destaca su alta velocidad de aplicación y su calidad de atomización. Es la boquilla de acabados de referencia para nuestra pistola de succión más representativa.

Máxima velocidad. Máximo nivel de brillo.

### SIST. PINTADO MEDIA PRESIÓN

Aplicación recomendada	Pico de fluido recomendado	Boquilla de aire	Desalojo de producto	Tamaño de abanico	Distancia de aplicación	Código Pistola
ALTA CALIDAD DE ACABADOS	1.40	96	168 g/min. (5,92 oz/min.)	235 mm. (9,3")		10121001
	1.60 S	96	235 g/min. (8,29 oz/min.)	295 mm. (11,6")	18 - 20 cm. (7 - 7,9")	10121006
ACABADOS GENERAL	1.80	96	228 g/min. (8,04 oz/min.)	285 mm. (11,2")		10121003
IMPRIMACIONES						

Consumo de aire a 2 bar (29 psi): 280 L/min. (9,88 cfm)

Presión recomendada:  
2,0 - 2,5 bar (29 - 36 psi)



**Boquilla XT01 X series.** El equilibrio perfecto entre calidad de acabado y ahorro de producto. Versatilidad para hacerla compatible con productos de distintas viscosidades desde aparejos hasta esmaltes.

Alta transferencia. Alta calidad de acabados.

### SIST. PINTADO EPA

Aplicación recomendada	Pico de fluido recomendado	Boquilla de aire	Desalojo de producto	Tamaño de abanico	Distancia de aplicación	Código Pistola
ACABADOS GENERAL	1.60 S	XT01	241 g/min. (8,5 oz/min.)	305 mm. (12")	18 - 20 cm. (7 - 7,9")	10121007
ALTA VELOCIDAD GRANDES SUPERFICIES	1.80	XT01	234 g/min. (8,25 oz/min.)	295 mm. (11,6")		10121005

Consumo de aire a 2 bar (29 psi): 295 L/min. (10,42 cfm)

Presión recomendada:  
2,0 - 3,0 bar (29 - 44 psi)



**Sagola 3300 GTO succión**

Ideal para el pintado de grandes superficies, maquinaria y vehículos industriales  
Jornadas continuas de trabajo



# Versatilidad. Acabados industriales

Con la pistola de succión 3300 GTO, SAGOLA ofrece un producto de altísimo nivel con una magnífica relación calidad / precio. Esta pistola de succión se caracteriza por su versatilidad. Pistola de alto rendimiento. Alta velocidad de aplicación para el pintado de grandes superficies. Ofrece grandes tamaños de abanico.

Ideal para la aplicación de esmaltes, barnices, imprimaciones y fondos.

Boquillas de aluminio de alta gama. Picos y agujas fabricados en Acero Inoxidable.

**CARACTERÍSTICAS TÉCNICAS****3300 GTO SUCCIÓN**

Peso con depósito	869 gramos	1,92 lbs
Peso sin depósito	474 gramos	1,04 lbs
Dimensiones con depósito	18,7 x 10,6 x 28,7 cm.	7,36 x 4,17 x 11,31 "
Dimensiones sin depósito	17,8 x 17,5 cm.	7,01 x 6,91 "
Ancho de cacha	1,9 cm.	0,75 "
Conexión entrada de aire	BSP 1/4" Macho	
Depósito	Capacidad de 1.000 ml. (34 fl oz.) Depósito con sistema anti-goteo	
Filtro de producto	Malla Nylon	
Presión de trabajo recomendada	2 - 3 bar (29 - 43,5 psi)	
Nivel medio de presión sonora	80 dB	
Materiales en contacto con el producto	Aluminio anodizado, aluminio cromado, POM, INOX, Teflón y Nylon	

# Sagola 3300 GTO succión

## Principales novedades pistola

**01 SUPER LIGERA. TECNOLOGÍA -METAL TO METAL-.**  
Sin juntas de cierre entre componentes.

**02 CUERPO DE ALUMINIO FORJADO de alta resistencia.**  
REGISTRO DC 924667-0004 REGISTRO DE DISEÑO.

**03 BOQUILLAS DE ALUMINIO. 3300 EPA**  
Tamaño de gota ultrafina y mayores abanicos. Diseñadas para la mejor respuesta a cualquier presión. Con mecanizados aerodinámicos en las orejetas que eliminan turbulencias y retroceso de la pintura.

**04 PRENSAESTOPAS DE PRODUCTO AUTOMÁTICO de una sola pieza.**  
Único en el mercado. Evita manipulación y rotura de las estopas y facilita su desmontaje para una limpieza integral de la parte de pintura.

**05 GATILLO ERGONÓMICO.** Fabricado en Acero Inoxidable.  
Reduce fatigas.

**06 PICOS Y AGUJAS.** Fabricados en Acero Inoxidable.

**07 SISTEMA de EJE ÚNICO.** Herencia directa de la gama Xtreme, diseño simplificado, funcionamiento sincronizado en cualquier circunstancia, máxima reducción de piezas y mantenimiento.

**08 REGULADOR DE CAUDAL DE AIRE DE ALTA PRECISIÓN.**  
Moderno diseño sin aristas, facilita limpieza.  
Mayor precisión de regulación. Evita desajustes involuntarios.

**09 REGULADOR DE CAUDAL con MANÓMETRO.** Mantiene la presión de trabajo según los parámetros de Normativa sobre emisiones. (Escala verde). Ref. 40000335

**10 DEPÓSITO DE SUCCIÓN DE 1L.** fabricado en aluminio. Máximo aprovechamiento del producto. Sistema estanco de doble cierre y tapa antigoteo.

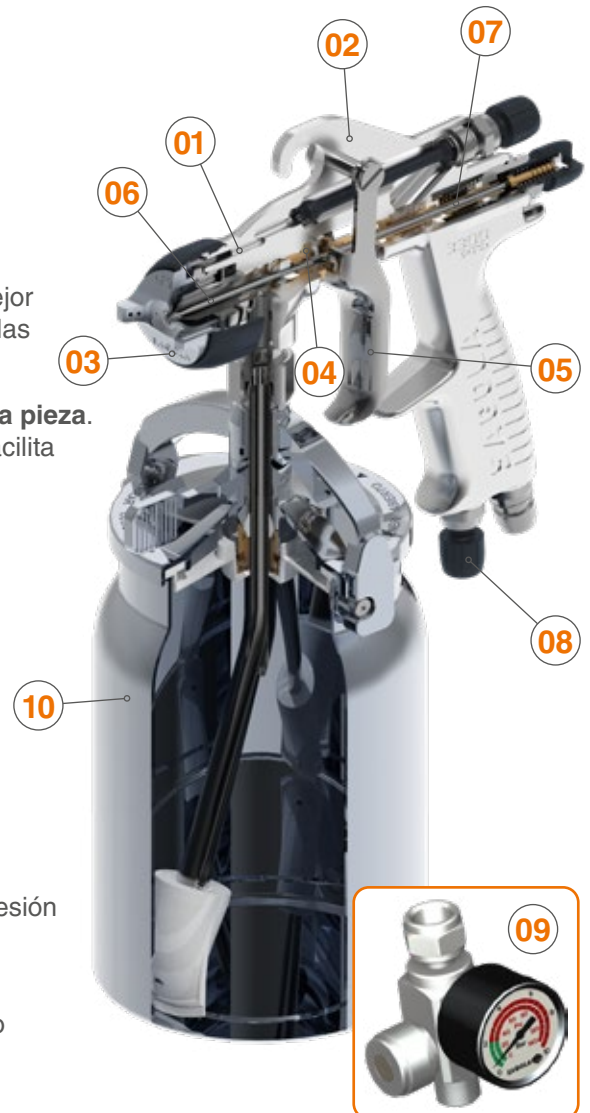

## Datos técnicos boquillas 3300 GTO / Versiones



**Boquilla 3300 EPA.** Versatilidad y perfecta adaptación a cualquier tipo de proyecto de pintado industrial. Acabados alto brillo, imprimaciones o pinturas de alta viscosidad. Su consumo de aire sostenido unido a los altos porcentajes de transferencia de producto, convierten a las boquillas EPA de SAGOLA en el sistema más equilibrado del mercado.



Aplicación recomendada	Pico de fluido recomendado	Boquilla de aire	Desalojo de producto	SIST. PINTADO EPA		Código Pistola
				Tamaño de abanico	Distancia de aplicación	
ALTA CALIDAD DE ACABADOS	1.40	3300 EPA	179 g/min. (6,3 oz/min.)	245 mm. (9,6")		10120910
ACABADOS GENERAL	1.60	3300 EPA	156 g/min. (5,5 oz/min.)	225 mm. (8,9")	18 - 20 cm. (7 - 7,9")	10120911
ACABADOS E IMPRIMACIONES	1.80	3300 EPA	184 g/min. (6,5 oz/min.)	245 mm. (9,6")		10120912

Consumo de aire a 2 bar (29 psi): 250 L/min. (8,8 cfm)

Presión recomendada:  
2,0 - 2,5 bar (29 - 36 psi)

## Sagola Classic PRO succión

Classic PRO succión, la pistola de la gama de succión de Sagola con mejor relación calidad / precio en el pintado convencional o media presión.

Pistola robusta y de máxima fiabilidad. Cuerpo de aluminio inyectado.

Reguladores de aluminio y boquillas de alta transferencia con una pulverización de máxima calidad.

Diseño sistema de eje único para un menor número de piezas de mantenimiento. No existen juntas tóricas. Picos y agujas fabricados en acero inoxidable. Prensaestopas de una sola pieza.

Gran capacidad de depósito, con sistema doble de cierre de pintura estanco y cierre de brida con junta y tapa anti-goteo. El peso suspendido reduce la fatiga respecto a depósitos superiores.



**Boquilla 21 EPA.** Tecnología de alta transferencia Sagola EPA que combina altos porcentajes de transferencia con una alta capacidad de atomización. Bajo consumo de aire.

### SIST. PINTADO EPA

Aplicación recomendada	Pico de fluido recomendado	Desalajo de producto	Tamaño de abanico	Distancia de aplicación	Código Pistola
ACABADOS	1.60	147 g/min. (5,19 oz/min.)	290 mm. (11,4")	18 - 20 cm. (7 - 7,9")	10120701
IMPRIMACIONES Y FONDOS	1.80	179 g/min. (6,31 oz/min.)	320 mm. (12,6")		10120702

Consumo de aire a 2 bar (29 psi): 225 L/min.  
(7,95 cfm)

Presión recomendada:  
2,0 - 2,5 bar (29 - 36 psi)



### CARACTERÍSTICAS TÉCNICAS

### CLASSIC PRO SUCCIÓN

Peso con depósito	928 gramos	2 lbs
Dimensiones con depósito	17,5 X 11 X 29 cm.	6,9 x 4,3 x 11,4 "
Conexión entrada de aire	BSP 1/4" Macho	
Depósito	Capacidad de 1.000 ml. (34 fl oz.) Depósito con sistema anti-goteo	
Presión de trabajo recomendada	2 - 3 bar (29 - 43,5 psi)	
Materiales en contacto con el producto	Aluminio anodizado, aluminio cromado, POM, INOX, Teflón y Nylon	



# Sagola Turbo 3000 Pro

Equipo de pintado HVLP autónomo de alto rendimiento.

Turbina de tres etapas. Fabricada con la máxima calidad de materiales. Incorpora pistola Sagola 455 y 8 metros de manguera especial para la turbina.

Ideal para trabajos de pintado en obras y montajes.

Equipo recomendado para la aplicación de tintes, lacas, esmaltes, barnices, imprimaciones, texturizados, efecto forja,..

Pistola Sagola 455, con reguladores de abanico y producto. Depósito de producto metálico con válvula anti-retorno, cierre de brida y tapa anti-goteo. Picos y agujas de acero inoxidable. Gran tamaño de abanico.



## CARACTERÍSTICAS TÉCNICAS

## TURBO 3000 PRO

Peso	10,35 Kilogramos	22,8 lbs
Dimensiones	16,5 x 16,5 x 38,5 cm.	6,5 x 6,5 x 15,16 "
Potencia	1.350 w	
Alimentación eléctrica	220 V - 50 Hz	
Consumo máximo motor	6,1 A	
Conexión salida de aire	BSP 3/4" x 14H Macho	
Caudal libre	1.510 L/min	53,3 cfm
Presión máxima	0,31 bar	4,35 psi
Longitud de manguera	8 metros	315 "
Transferencia	75%	

## NORMATIVAS:

2006/42/UE  
2014/35/UE Baja tensión  
2014/30/CE, 2011/65/CE y  
2002/96/CE Compatibilidad  
electro-magnética

## VERSIONES / ACCESORIOS

Descripción	Código
Turbina TURBO 3000 PRO + manguera 8 m. + pistola Sagola 455	30640201
Kit de filtros de aire (6 unidades)	<b>Accesorio</b> 56418597
Manguera completa para turbinas 8 metros	<b>Accesorio</b> 86463849
Pistola Sagola 455	<b>Accesorio</b> ver pág. 58



Regulador de producto mediante ruleta con indicador de flujo

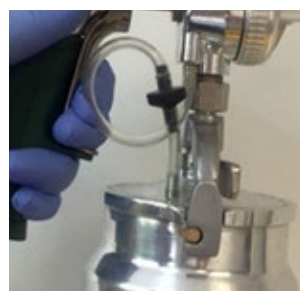

Válvula anti-retorno



Manguera especial para turbinas. Incluye regulador de producto.

## Sagola Turbo 2200 Pro

Equipo turbina autónomo, con una potencia de 1300 w, para todo tipo de industria.

Excelente atomización. Ideal para trabajos de pintado en obras y montajes.

Pistola Sagola 455, con reguladores de abanico y producto. Depósito de producto metálico con válvula anti-retorno, cierre de brida y tapa anti-goteo. Picos y agujas de acero inoxidable. Gran tamaño de abanico.

Manguera de 6 metros de longitud.

Doble filtro de aire desmontable.



### CARACTERÍSTICAS TÉCNICAS

		TURBO 2200 PRO	
Peso	11 Kilogramos	24,25 lbs	
Dimensiones	28 x 28 x 30 cm.	11 x 11 x 11,8 "	
Potencia	1.350 w		
Alimentación eléctrica	220 V - 50 Hz		
Consumo máximo motor	6,1 A		
Conexión salida de aire	BSP 3/4" x 14H Macho		
Caudal libre	1.632 L/min	57,6 cfm	
Presión máxima	0,3 bar	4,35 psi	
Longitud de manguera	6 metros	315 "	
Transferencia	75%		

### NORMATIVAS:

2006/42/UE  
2014/35/UE Baja tensión  
2014/30/CE, 2011/65/CE y  
2002/96/CE Compatibilidad  
electro-magnética

### VERSIONES / ACCESORIOS

Descripción	Código
Turbina TURBO 2200 PRO + manguera 6 m. + pistola Sagola 455	<b>30640401</b>
Kit de filtros de aire (6 unidades)	<b>Accesorio 56418663</b>
Manguera completa para turbinas 6 metros	<b>Accesorio 30060023</b>
Pistola Sagola 455	<b>Accesorio ver pág. 58</b>

### Pistola Sagola 455

Pistola de alta calidad, especial para turbinas. Incorpora regulador de abanico y producto. Depósito con válvula anti-retorno, cierre de brida y tapa anti-goteo. Pico y aguja en acero inoxidable. Gran tamaño de abanico.

### VERSIONES

Aplicación	Versión	Código
Acabados, fondos e imprimaciones	1.00 [80]	<b>10110502</b>
Acabados de alto brillo. Tintes	1.20 [80]	<b>10110503</b>
Acabados general	1.40 [80]	<b>10110501</b>
Imprimaciones. Plásticos. Productos viscosos	1.80 [80]	<b>10110505</b>
Texturizados. Efecto forja	2.00 [80]	<b>10110506</b>



# Sagola V 4000



# Acabado, robustez y durabilidad

La pistola automática V 4000 es 100% compatible con la gama de boquillas y picos de fluido de la X 4100 series, lo que permite replicar los acabados de la estación automática de pintado con una pistola manual y viceversa. De este modo se da la posibilidad de complementar ambos sistemas (manual y automático) en un mismo proyecto.

CARACTERÍSTICAS TÉCNICAS	Sin BASE		Con BASE	
	DMM	DMR	QCM	QCR
Peso	915 g. / 2,02 lbs	987 g. / 2,18 lbs	1.240 g. / 2,73 lbs	1.318 g. / 2,90 lbs
Dimensiones (mm.)	164 x 45 x 104 mm.		164 x 45 x 174 mm.	
Dimensiones (pulgadas)	6,5 x 1,8 x 4,1 "		6,5 x 1,8 x 6,8 "	
Racor entrada pilotaje	Enchufe rápido a manguera Ø 6mm.		Enchufe rápido a manguera Ø 6mm.	
Racor de entrada de aire	Enchufe rápido a manguera Ø 8mm.		Enchufe rápido a manguera Ø 8mm.	
Racor de entrada de producto	Racor a manguera Ø 6x8mm.		Racor a manguera Ø 6x8mm.	
Presión máxima de aire	8 bar / 116 psi		8 bar / 116 psi	
Presión máxima de aire recomendada	2 - 2,5 bar / 29 - 36 psi		2 - 2,5 bar / 29 - 36 psi	
Materiales en contacto con el producto	Aluminio anodizado, aluminio cromado, POM, INOX, Teflón y Nylon			
Distancia de aplicación recomendada	EPA	18 - 20 cm. 7 - 7,87 "		18 - 20 cm. 7 - 7,87 "
	HVLP	12 - 15 cm. 4,72 - 5,9 "	15 - 20 cm. 5,9 - 7,87 "	15 - 20 cm. 5,9 - 7,87 "
	Convencional	20 - 25 cm. 7,87 - 9,84 "		18 - 22 cm. 7,08 - 8,66 "
ATEX	Ex II 2G T4 x			

## Nueva línea Pistolas automáticas V 4000

Sagola presenta su nueva línea de pistolas automáticas V 4000 Series específica para el sector del pintado industrial. Mantenemos todos los estándares de calidad de su antecesora la 4041 e incorporamos aspectos novedosos.

Herramienta perfecta para trabajo de muy alta exigencia en cuanto a calidad de acabado, robustez y durabilidad

para el trabajo en líneas automáticas. Disponible tanto en versión estándar (DMR) como en versión base (QCR).

Regulación automatizada del tamaño de abanico. Se sustituye la ruleta de regulación manual por una entrada de aire.

**VERSIÓN  
DMM**

**D**irect **M**ount  
**M**anual Fan Adjustment

**VERSIÓN  
QCM**

**Q**uick **C**hange Manifold  
**M**anual Fan Adjustment

**VERSIÓN  
DMR**

**D**irect **M**ount  
**R**emote Fan Adjustment

**VERSIÓN  
QCR**

**Q**uick **C**hange Manifold  
**R**emote Fan Adjustment

### Reducción de tamaño

Tratamos de reducir al máximo sus dimensiones, mejorando de esta manera la manejabilidad y consecuentemente la accesibilidad al pintado de piezas con superficies complejas.

### Versión Robot (DMR/QCR)

Regulación automatizada del tamaño de abanico. Se sustituye la ruleta de regulación manual por una entrada de aire.

### Especial Abrasivos

Picos y agujas en Carburo de Tungsteno de versiones para trabajos con productos abrasivos. Gran dureza y resistencia a la abrasión.

### Versión con base

Mismas características que la versión estándar (DMM/DMR) pero incluyendo una base que simplifica las labores de mantenimiento y limpieza. Sistema de desmontaje rápido.

# Sagola V 4000

## Principales novedades pistola V 4000

### 01 SUPER LIGERA. TECNOLOGÍA -METAL TO METAL-

Ausencia de juntas, O-rings o piezas plásticas en la zona de fluido.

### 02 CUERPO DE ALUMINIO ANODIZADO

De gran robustez alta protección a la corrosión.

### 03 BOQUILLAS DE AIRE DE ALUMINIO ANODIZADO (libres de corrosión) de gran resistencia y durabilidad.

Ideal para ambientes agresivos.

### 04 PRENSAESTOPAS DE PRODUCTO AUTOMÁTICO de una sola pieza. De alta durabilidad.

05 Todas las **CONEXIONES**, tanto hidráulicas como neumáticas en el mismo lado de la pistola.

06 **PISTÓN ACCIONADOR**. Diseñado y testado para la realización de trabajos continuados y de gran durabilidad.

07 **SISTEMA de EJE ÚNICO**. Herencia directa de la gama Xtreme, diseño simplificado, funcionamiento sincronizado en cualquier circunstancia, máxima reducción de piezas y mantenimiento.

08 **REGULADOR DE CAUDAL DE PRODUCTO**. Gran sensibilidad en el ajuste de la cantidad de material a aplicar. Con nonio puesta a "0".

09 **REGULADOR DE ABANICO** progresivo de gran precisión.

10 **CONECTORES RÁPIDOS** en las entradas de aire y producto.

## Aplicación de todo tipo de pinturas y productos pulverizables

- tintes
- metalizados
- esmaltes
- imprimaciones
- colas
- adhesivos
- productos abrasivos
- cerámicas
- efecto forja
- texturizados,...



## 100% compatibilidad V 4000 vs. X 4100 Boquillas, picos y agujas

La pistola automática V 4000 es 100% compatible con la gama de boquillas y picos de fluido de la X 4100 series, lo que permite replicar los acabados de la estación automática de pintado con una pistola manual y viceversa. Así se da la posibilidad de complementar ambos sistemas (manual y automático) en un mismo proyecto.





## Versión Robot (QCR/DMR)

Regulación automatizada del tamaño de abanico. Se sustituye la ruleta de regulación manual por una entrada de

aire. Disponible tanto en versión estándar (DMR) como en versión base (QCR).

## Versión Base (QCM/QCR)

- Pomo ergonómico de gran tamaño para garantizar una fijación rápida y cómoda de la pistola a la base.
- Amarre con posicionamiento por encaje.
- Regulador de abanico ubicado en la base para una sustitución rápida de la pistola sin necesidad de regulación.
- Fabricada de acuerdo a la normativa de seguridad EN 1953:2013 Ap. 5.2.4.



## Conexiones

Todas las entradas, tanto hidráulicas como neumáticas, han sido situadas en el mismo lateral de la pistola o de la base;

facilitando de este modo la configuración de la instalación de pintado.

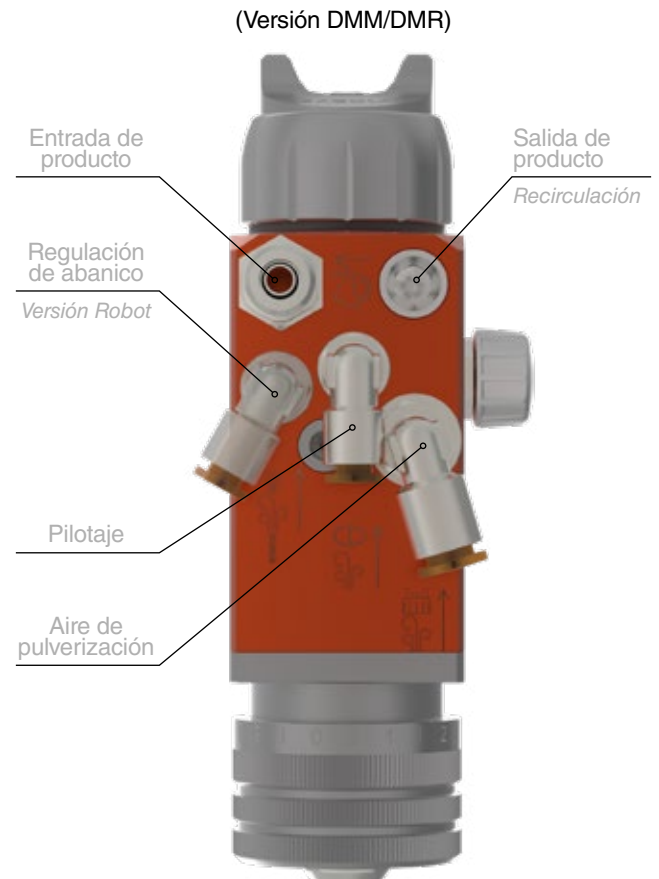
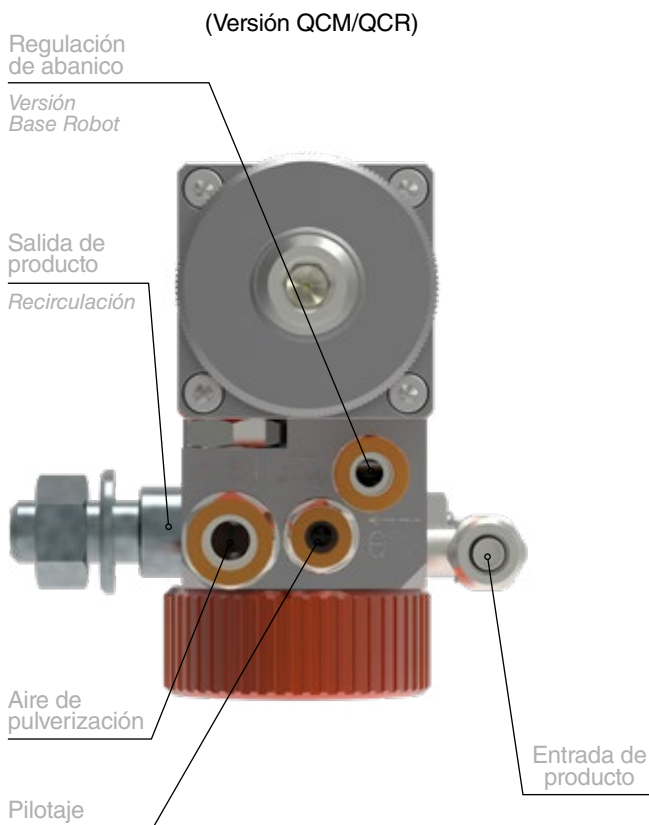

# Sagola V 4000

## Datos técnicos boquillas / Versiones



SIST. PINTADO HVLP



Pico de fluido recomendado	Boquilla de aire	Consumo de aire a 2 bar	Distancia de aplicación	Código DMM	Código DMR	Código QCM	Código QCR
1.00	XT03	460 L/min. (16,24 cfm)	12 - 15 cm. (4,72 - 5,9")	10250917	-	10250966	-
1.20	XT03			10250918	-	10250967	-
1.40	XT03			10250939	-	10250989	-
1.60	XT03			10250933	-	10250982	-
1.20	3030	514 L/min. (18,15 cfm)		10250926	-	10250975	-
1.40	3030			10250927	-	10250976	-
1.60	3030			10250945	10251036	10250984	10251085
0.80	500	480 L/min. (16,95 cfm)	12 - 15 cm. (4,72 - 5,9")	10250905	10251004	10250954	10251053
1.00	500			10250906	10251005	10250955	10251054
1.20	500			10250907 10250937	10251006 10251022	10250956 10250987	10251055 10251072
0.80	600			10250908	-	10250957	-
1.00	600	630 L/min. (22,25 cfm)	12 - 15 cm. (4,72 - 5,9")	10250909	-	10250958	-
1.20	600			10250910	10251013 10251023	10250959	10251062 10251073
1.40	600			10250911 10250938	10251014 10251024	10250960 10250988	10251063 10251074
1.60	600			10250931	10251035	10250980	10251069

■ Pico y aguja en Acero Inoxidable

■ Pico y Aguja en Carburo de Tungsteno



SIST. PINTADO MEDIA PRESIÓN



Pico de fluido recomendado	Boquilla de aire	Consumo de aire a 2 bar	Distancia de aplicación	Código DMM	Código DMR	Código QCM	Código QCR
1.40	96	250 L/min. (8,83 cfm)	18 - 20 cm. (7 - 7,9")	10250928	-	10250977	-
1.60	96			10250946	-	10250995	-
1.80	96			10250929	-	10250978	-
1.00	797	370 L/min. (13,07 cfm)	18 - 20 cm. (7 - 7,9")	10250925	10251009	10250974	10251058
1.20	797			-	10251010	-	10251059
1.40	78	410 L/min. (14,48 cfm)	18 - 20 cm. (7 - 7,9")	-	10251026	-	10251076
1.80	67	400 L/min. (14,13 cfm)		10250940	10251027	10250990	10251077
2.20	64	400 L/min. (14,13 cfm)		10250941	10251028	10250991	10251078
2.80	62	410 L/min. (14,48 cfm)		10250942	10251029	10250992	10251079



■ Pico y aguja en Acero Inoxidable

■ Pico y Aguja en Carburo de Tungsteno

Tanto la **aportación de producto** como el **tamaño de abanico** en las pistolas de presión, están directamente relacionados con la presión de producto configurada por el usuario, la viscosidad de dicho producto y las características de la manguera. Por lo tanto, no puede establecerse un valor de referencia.



## Datos técnicos boquillas / Versiones

							
Pico de fluido recomendado	Boquilla de aire	Consumo de aire a 2 bar	SIST. PINTADO MEDIA PRESIÓN	Código DMM	Código DMR	Código QCM	Código QCR
1.00	777	345 L/min. (12,18 cfm)	18 - 20 cm. (7 - 7,9")	10250916	-	10250965	-
0.80	765	315 L/min. (11,12 cfm)		10250901	10251001	10250950	10251050
1.00	765	315 L/min. (11,12 cfm)		10250902	10251002	10250951	10251051
1.20	765	315 L/min. (11,12 cfm)		10250903 10250935	10251020	10250952 10250985	10251070
1.40	765	315 L/min. (11,12 cfm)		10250904 10250936	10251003 10251021	10250953 10250986	10250952 10251071
1.60	765	315 L/min. (11,12 cfm)		10250930	10251017	10250979	10251066
1.20	20A	470 L/min. (16,6 cfm)		10250922	10251011	10250971	10251060
1.40	20A	470 L/min. (16,6 cfm)		10250923	10251012	10250972	10251061
1.60	20A	470 L/min. (16,6 cfm)		10250934	10251019	10250983	10251068
1.80	20A	470 L/min. (16,6 cfm)		10250924	-	10250973	-

■ Pico y aguja en Acero Inoxidable ■ Pico y Aguja en Carburo de Tungsteno

							
Pico de fluido recomendado	Boquilla de aire	Consumo de aire a 2 bar	SIST. PINTADO EPA	Código DMM	Código DMR	Código QCM	Código QCR
0.80	XT01 B	295 L/min. (10,42 cfm)	18 - 20 cm. (7 - 7,9")	10250912	10251007	10250961	10251056
1.00	XT01 B	295 L/min. (10,42 cfm)		10250913	-	10250962	-
1.20	XT01 B	295 L/min. (10,42 cfm)		10250914	10251025	10250963	10251075
1.40	XT01 B	295 L/min. (10,42 cfm)		10250915	10251008	10250964	10251057
1.60	XT01 B	295 L/min. (10,42 cfm)		10250932	10251018	10250981	10251067
1.00	Super VIT	380 L/min. (13,42 cfm)		10250919	-	10250968	-
1.20	Super VIT	380 L/min. (13,42 cfm)		10250920	-	10250969	-
1.40	Super VIT	380 L/min. (13,42 cfm)		10250921	-	10250970	-

■ Pico y aguja en Acero Inoxidable ■ Pico y Aguja en Carburo de Tungsteno

Tanto la **aportación de producto** como el **tamaño de abanico** en las pistolas de presión, están directamente relacionados con la presión de producto configurada por el usuario, la viscosidad de dicho producto y las características de la manguera. Por lo tanto, no puede establecerse un valor de referencia.



# Sagola V 4000

## Aplicaciones Sagola V 4000

Aplicación	Boquilla de aire	Pico de fluido recomendado
PRODUCTOS FLUIDOS TINTES MADERA TEXTIL, CURTIDOS, TEFLÓN	765	1.00
	500   600   XT03	0.80 - 1.00
	Super VIT   XT01	0.80 - 1.00
ACABADOS HS, MONOCAPAS, LACAS HS, INDUSTRIA PLÁSTICO, MADERA Y CARROCEÍA INDUSTRIAL	797   96	1.00 - 1.20
	XT03   500   600	1.00 - 1.20
	Super VIT   XT01	1.00 - 1.20
ACABADOS ESMALTES, BARNICES MADERA METAL	765   96	1.20 - 1.40
	777	1.20
	XT03   500   600	1.00 - 1.20
	Super VIT   XT01	1.20
IMPRIMACIONES, APAREJOS FONDOS, TAPAPOROS INDUSTRIA MADERA Y METAL	765	1.20 - 1.40
	XT03   600   3030	1.20 - 1.40
	Super VIT   XT01	1.20 - 1.40
PRODUCTOS ABRASIVOS ESMALTES CERÁMICOS ESMALTES VITRIFICABLES CERÁMICA VITROCRÁMICA	78	1.40 C.T.
	67	1.80 C.T.
	64	2.20 C.T.
	62	2.80 C.T.
	500   600   3030	1.20 C.T. - 1.40 C.T.
	XT01	1.40 C.T.
COLAS ADHESIVOS	20A	1.40 - 1.80
	500   600   3030	1.40 - 1.60
	XT01	1.40 - 1.60

# Sagola Mini V

Mini V, pistola automática de reducidas dimensiones y de gran precisión. Ideal para pintado de piezas pequeñas y maquinaria con espacios reducidos.

Preparada para la pulverización de productos en base disolvente y en base agua.

Sistema de máxima calidad de pulverización Mini Xtreme. Se caracteriza por tener muy pocas piezas de mantenimiento, lo que la convierte en un equipo muy fiable que no dejará su línea de producción parada.

Sistema de regulación que nos permitirá conseguir lo mejores acabados y los mayores rendimientos en cualquier tipo de aplicación y con cualquier tipo de producto.

Boquillas HVLP y EPA. Alta transferencia.



**NORMATIVAS:**

- 2006/42/CE
- ATEX II 2G x (Directiva 2014/34/UE)
- UNE-EN ISO 12100:2012,
- EN1953:2013 y UNE 1127-1:2012
- UNE EN-13463-1:2011



Mini EPA



Mini HVLP



Mini TECH



Mini Aero Jet

Pico de fluido	Código Pistola	Código Pistola	Código Pistola	Código Pistola
0.30	10210218	10210217	-	-
0.50	10210216	10210208	-	10210221
0.60	-	-	10210219	-
0.80	10210215	10210201	-	-
1.00	10210209	10210202	10210220	-
1.20	10210210	10210203	-	-
1.30	10210211	10210204	-	-
1.40	10210212	10210205	-	-
1.60	10210213	10210206	-	-
1.80	10210214	10210207	-	-

Consumo de aire a 2 bar (29 psi):

Boquilla Mini EPA: 190 L/min. (6,71 cfm)

Boquilla Mini HVLP: 325 L/min. (11,48 cfm)

Boquilla Mini TECH: 52 L/min. (1,84 cfm)

Boquilla Mini Aero Jet: 150 L/min. (5,3 cfm)



## Versión Mini V Aero Jet

Versión con boquilla especial para aplicaciones aerográficas de alta precisión. Industrias de alta producción. Bajo consumo de aire, 150 L/min. (5,3 cfm)

### CARACTERÍSTICAS TÉCNICAS

		MINI V
Peso	216 gramos	0,48 lbs
Dimensiones (sin soporte)	11,6 X 4,8 X 5,8 cm.	4,6 x 1,9 x 2,3 "
Conexión entrada de aire de pulverización	Ø 8 mm.	Ø 0,31 "
Conexión entrada pilotaje	Ø 4 mm.	Ø 0,16 "
Conexión entrada de producto	BSP 1/8" M (3,175 mm.) / Conector para tubo (Ø 6 mm. - Ø 4 mm.)	
Presión de trabajo recomendada	2 - 5 bar (29 - 72,5 psi)	
Materiales en contacto con el producto	Inox, aluminio anodizado, Teflón grafitado, Nylon y latón niquelado	

# Serie V (corrosivos) / Sagola V2 PD

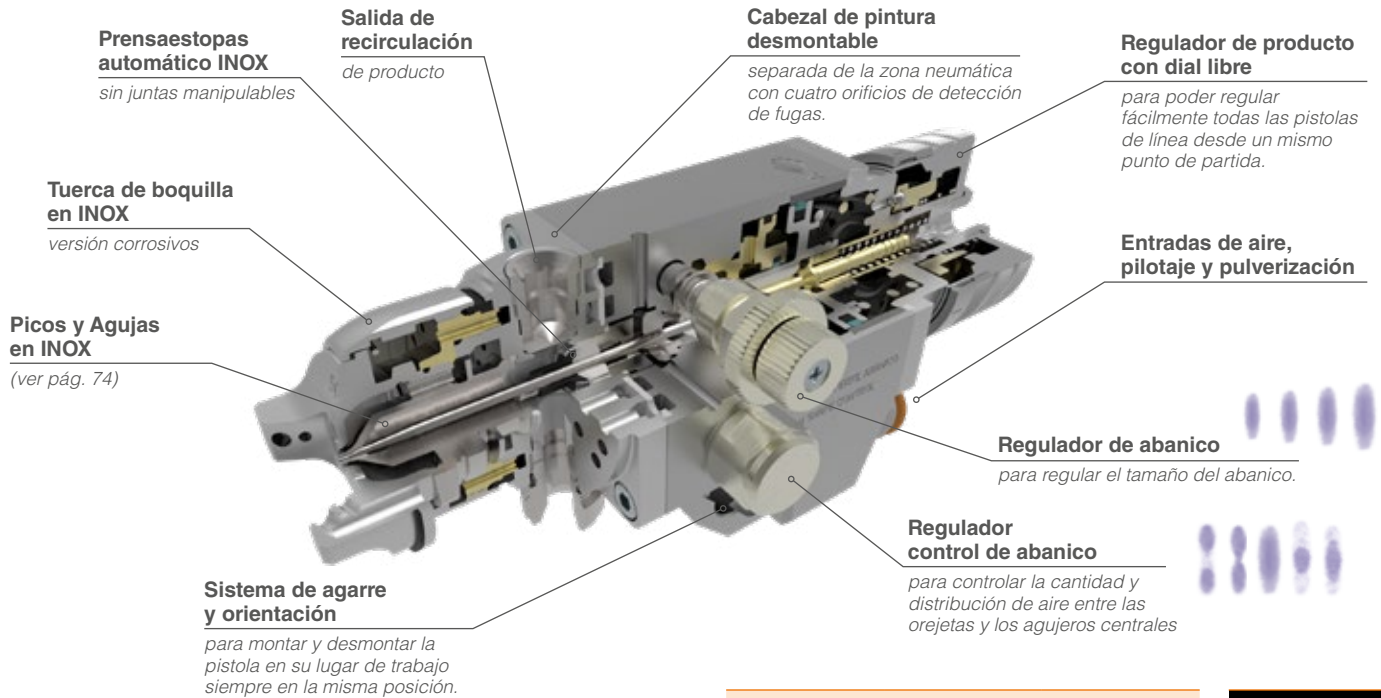

## Serie V (corrosivos)

La línea de pistolas automáticas de Sagola para productos difíciles.

Pasos de fluido en acero inoxidable para aplicar productos corrosivos.

Amplia gama de boquillas de aire: Convencionales, EPA y HVLP para cubrir todas las necesidades de la industria. Alto nivel de acabados con una niebla de pulverización contenida.

Especial para trabajos que requieren alta cadencia de ciclos de apertura y cierre. Aptas para su utilización en cualquier línea de pintado automático.

Industria del Metal · Industria del Plástico · Industria del Automóvil · Cerámica · Industria del Mueble · Textil · Curtidos

Versión pistola	Pico de fluido	Boquilla de aire	Código Pistola
V4 Estándar	0.80	765	10250812
	1.00	765	10250813
	1.00	777	10250814
	1.00	797	10250815
	1.20	20A	10250816
	1.20	797	10250819
	1.40	20A	10250820
	1.40	765	10250821
V5 HVLP	2.80	62	10250824
	0.80	500	10210408
	1.00	500	10210409
	1.20	500	10210410
	0.80	600	10210411
	1.00	600	10210412
	1.20	600	10210414
V6 EPA	1.80	600	10210415
	0.80	380	10280105
	1.40	380	10280108
	1.80	380	10280124

## Pistola Sagola V2 PD

Pistola de muy alta transferencia de producto. Especial para maquinaria de pintado de señalización vial.

Boquilla de mezcla interna. Paso de 6 mm.

Válida para productos de alta viscosidad.

Dimensiones: 17,2 x 5,3 x 7,2 cm. (6,8 x 2,1 x 2,8 ")

Consumo de aire: 147 L/min.

Código
10259203



## Accesorios para pistolas



Código

56418020

### Regulador de caudal con manómetro RC1

Cuerpo forjado de aluminio con tratamiento anticorrosivo exterior e interior.

Manómetro de alta precisión. escala en bar y psi. Marcado de zona óptima de trabajo (zona verde).

Racor de apriete manual. colocación fácil y cómoda sin necesidad de herramientas con tratamiento anti-desgaste.

Pomo de regulación, por su diseño interno, este nos permite un ajuste rápido en una vuelta de 0 a 1,5 bar y un ajuste de precisión en otra vuelta de 1,5 a 2 bar dándonos una capacidad de ajuste ultra preciso.

Equipo exento de juntas tóricas. así se elimina mantenimiento por desgaste, roturas o ataque químico.

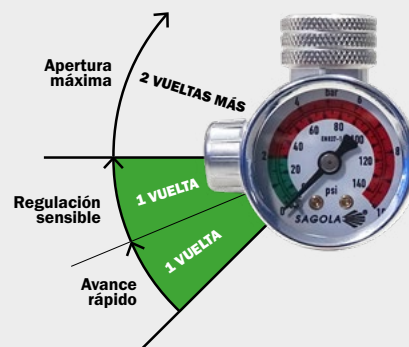

### Regulador de caudal de precisión

Kit regulador caudal de aire de alta precisión. Juntas resistentes al disolvente. Válido para la 4600 Xtreme digital. Recomendado para pistolas y acabado.

Código

56418519



### Regulador de caudal con manómetro RC2

Regulador de caudal con manómetro. Presión exacta en entrada de pistola. Manómetro de alta calidad con escala en verde para pistolas de alta transferencia.

Código

40000335



### Tester 4600 HVLP

Verificador de presión para boquillas HVLP de la pistola 4600 Xtreme.

Código

10010051

### Válvula Ultra Soft-Flow

La nueva "ULTRA SOFT FLOW" es una válvula de aire servopilotada, patentada y exclusiva de SAGOLA, que permite reducir hasta un 65% la fatiga producida por el apretado del gatillo. Una innovación ergonómica sin precedentes que supone una mejora sustancial en las condiciones de trabajo del pintor industrial.

**PATENTE 202230704**



Versión

Código

Válvula Ultra Soft Flow • X 4100

56418684

Válvula Ultra Soft Flow • Mini Xtreme

56418697

# Accesorios para pistolas



## Kit presurizador

Para pistolas de gravedad. Presurizador de depósitos de gravedad de alta presión para trabajar con productos viscosos. Incorpora válvula anti-retorno.

**Código**

56418513



## Soportes Magnéticos SP2 y SP1

Soportes magnéticos para 1 (SP1) o 2 (SP2) pistolas. Pintura resistente al disolvente. Válido para adaptadores tipo PPS. Máxima robustez. Alto poder de fijación gracias a sus dos imanes de gran potencia.

**Versión****Código**

SP 1

40000245

SP 2

40000246



## Kit de limpieza

Set completo de limpieza: de 1 cepillo para la limpieza exterior, y baquetas para todos los conductos internos de a pistola. Se suministra en práctica caja-expositor.

**Código**

40000086



## Grasa lubricante

Grasa natural, especial para lubricación de las partes móviles de pistolas y equipos de pintado. Alta consistencia incluso ante fuertes cambios de temperatura. No reseca ni pierde propiedades.

**Código**

56418589



## Ford 4 Viscosímetro

Copa de inmersión, fabricada en poliamida (resistente a disolventes) con orificio de salida metálico (latón).

**Código**

56418001



## DEPÓSITOS DE GRAVEDAD Y SUCCIÓN

Descripción	Gama de pistolas	Código
Depósito de gravedad 650 ml.	X 4100 / 3300 / PRO XD	56418084
Depósito de gravedad 650 ml. (sin filtro de producto)	X 4100 / 3300 / PRO XD	56418085
Depósito de gravedad 1.000 ml. (metálico)	X 4100 / 3300 / PRO XD	56418082
Depósito de gravedad 650 ml.	LUX	56418420
Depósito de gravedad 125 ml.	MINI XTREME / 475	56418081
Depósito de gravedad 125 ml. negro	MINI XTREME / 475	56418099
Depósito de gravedad 200 ml.	MINI XTREME / 475	56418079
Depósito de gravedad 500 ml.	MINI XTREME / 475	56418080
Depósito de succión 1.000 ml.	X 4100 / 3300 / PRO XD	56418074

## FILTROS DE PRODUCTO Y JUNTAS DE CIERRE

Descripción	Gama de pistolas	Código
Filtros de producto depósito gravedad 650 ml. (10 uds.)	X 4100 / 3300 / PRO XD	56418017
Filtros de producto depósito gravedad 500 ml. (10 uds.)	MINI XTREME	56418059
Filtros de producto depósito gravedad 125 ml. (6 uds.)	MINI XTREME	56418061
Filtros de producto depósito succión 1.000 ml. (10 uds.)	X 4100 / 3300 / PRO XD	56418014
Tapa anti-goteo de depósito succión 1.000 ml. (5 uds.)	X 4100 / 3300 / PRO XD	56418013
Arandela brida de cierre de depósito succión 1.000 ml.	X 4100 / 3300 / PRO XD	56418509



## RACORES DE ADAPTACIÓN PARA DEPÓSITOS DESECHABLES PPS

Descripción	Gama de pistolas	Código
Racor adaptador 3M PPS	MINI XTREME 3300 GTO X 4100 PRO XD	55711612
Racor adaptador 3M PPS 2.0		55711627
Racor adaptador MIPA / CARWOX		55711616
Racor adaptador GERSON / NORTON		55711614
Racor adaptador FLEXI CUP		55711615
Racor adaptador DEVILBISS / DEKUPS		55711618
Racor adaptador SATA RPS		55711620
Racor adaptador COLAD		55711623



## VÁLVULAS DE AIRE Y PRENSAESTOPAS

Descripción	Gama de pistolas	Código
Kit válvula de aire	MINI XTREME	56418644
Kit válvula de aire (Soft Flow)	X 4100 / 3300	56418669
Kit válvula de aire	3300	56418664
Kit válvula de aire	PRO XD	56418481
Prensaestopas	X 4100	56411616
Kit Prensaestopas	MINI XTREME	56418034
Prensaestopas	3300	57212211
Kit Prensaestopas	PRO XD	56411619



# Accesorios para pistolas

## Alargaderas

Accesorio para las pistolas industriales Sagola.  
Herramienta perfecta para trabajos de difícil acceso.  
Longitudes de 150, 300 y 500 mm.  
Gran variedad de pasos.

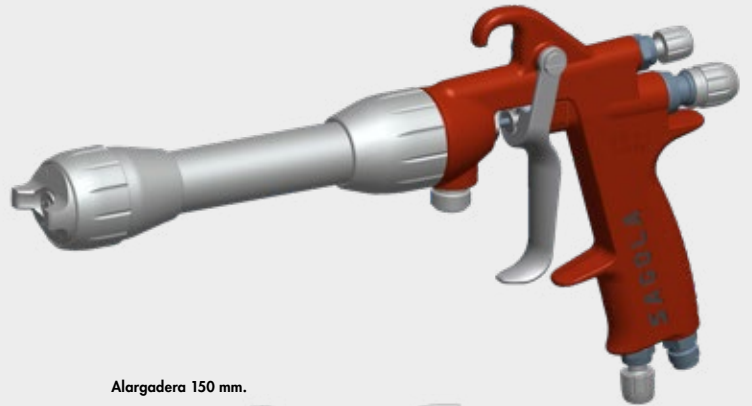

### ALARGADERAS PARA X4100 SERIES

Descripción	Longitud	Paso	Código
Alargadera para pistola X4100 Series	150 mm.	1.00	52411737
		1.20	52411738
		1.40	52411739
Alargadera para pistola X4100 Series	300 mm.	1.00	52411740
		1.20	52411741
		1.40	52411742
Alargadera para pistola X4100 Series	500 mm.	1.20	52411743
		1.80	52411744

Alargadera 150 mm.

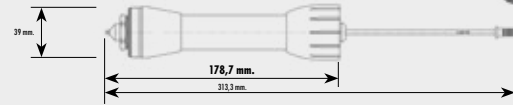

Alargadera 300 mm.



Alargadera 500 mm.

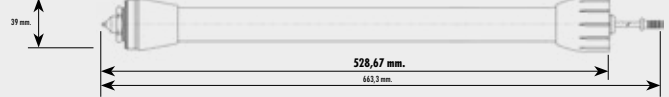

### ALARGADERAS PARA MINI XTREME

Descripción	Longitud	Paso	Código
Alargadera para pistola Mini Xtreme	150 mm.	0.80	52411713
		1.00	52411714
		1.20	52411715
Alargadera para pistola Mini Xtreme	300 mm.	1.40	52411716
		0.80	52411717
		1.00	52411718
Alargadera para pistola Mini Xtreme	300 mm.	1.20	52411719
		1.40	52411720

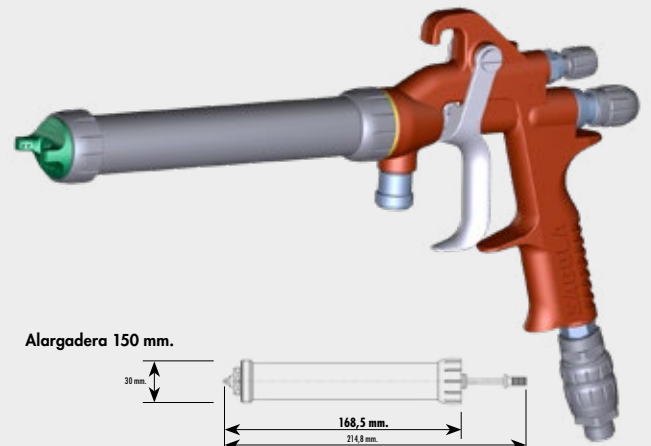

Alargadera 150 mm.

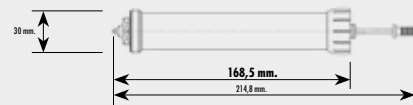

Alargadera 300 mm.

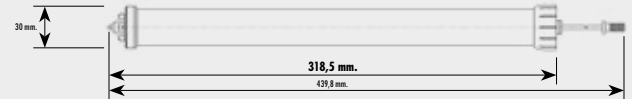

### ALARGADERAS PARA MINI V

Descripción	Longitud	Paso	Código
Alargadera para pistola Mini V	300 mm.	1.20	52411730
		1.30	52411731

Alargadera 300 mm.

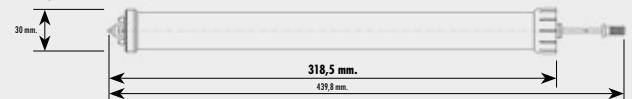

## Boquillas de aire

El modelo de la boquilla o cabezal de aire es determinante para conseguir los resultados deseados. Debemos tener en cuenta en su elección tanto el tipo de producto que vamos a utilizar como la aplicación para la que vayamos a emplearla. Combinando correctamente la boquilla con el kit pico y aguja adecuados, obtendremos la calidad de pulverización deseada.

## Boquillas de aire de alta transferencia

BOQUILLA	Modelo pistola	Sistema de pintado	Aplicación recomendada	Pico (mm.)	Consumo de aire	Código
XT01	X 4100 SERIES Grav./Succión	EPA	Acabados e imprimaciones de alta calidad. (HVLP compliant)	0.8 - 1.8	235 L/min. 8,30 cfm	56418565
XT01 B		EPA	Acabados e imprimaciones de alta calidad sin renunciar a una transferencia superior al 65%	0.8 - 1.8	295 L/min. 10,42 cfm	56418564
SUPER VIT	X 4100 SERIES Presión	EPA	Acabados e imprimaciones de alta calidad sin renunciar a una transferencia superior al 65%	0.8 - 1.8	380 L/min. 13,42 cfm	56418702
3030		HVLP	Acabados e imprimaciones. Mínima niebla. 0,68 bar (10 psi) en boquilla	0.8 - 1.8	514 L/min. 18,15 cfm	56418572
XT03	X 4100 SERIES Grav./Presión	HVLP	Mínima niebla. Máx. calidad de atomización. 0,68 bar (10 psi) en boquilla	0.8 - 2.5	465 L/min. 16,42 cfm	56418566
MINI VIT	Mini XTREME Presión	EPA	Alta velocidad de aplicación. Gran tamaño de abanico	0.8 - 1.8	350 L/min. 13,42 cfm	56418560
MINI EPA	Mini XTREME Grav./Presión	EPA	Acabados. Máxima calidad de pulverizado. Gran ahorro de producto	0.8 - 1.8	200 L/min. 10,42 cfm	56418525
MINI HVLP		HVLP	Máxima transferencia. Gran ahorro de producto con bajo consumo de aire.	0.8 - 1.8	310 L/min. 18,15 cfm	56418526
MINI AQUA	Mini XTREME Gravedad	EPA	Especial Spot repair. Aparejos UV. Pintado de piezas. Bicapas, barnices y productos base agua	0.8 - 1.8	190 L/min. 6,71 cfm	56418524
MINI TECH		EPA	Productos de baja viscosidad y difuminados. Pintado de líneas.	0.6 - 1.0	52 L/min. 11,12 cfm	56418598
GTO EPA		EPA	Acabados e imprimaciones	1.0 - 1.8	250 L/min. 8,8 cfm	56418645
GTO EVO		EPA	Acabados de gran calidad. Alto brillo, colores mates	1.0 - 1.6	255 L/min. 9,01 cfm	56418558
GTO HVLP	3300 GTO	HVLP	Aparejos. Mínima niebla y máx. ahorro. 0,68 bar (10 psi) en boquilla	1.0 - 2.0	360 L/min. 12,71 cfm	56418552
GTO 64 S		EPA	Barnices y esmaltes al agua. Efecto forja. Altos micrajes. Colas y adhesivos.	2.2 - 2.5	310 L/min. 10,95 cfm	56418646
GTO 62 S		EPA	Alta viscosidad. Poliéster a pistola, efecto forja, esmaltes cerámicos	2.8	270 L/min. 9,53 cfm	56418647
CLASSIC 21 EPA	CLASSIC PRO XD	EPA	Imprimaciones. Gran abanico	1.4 - 1.8	225 L/min. 7,95 cfm	56418639
CLASSIC HVLP		HVLP	Aparejos e imprimaciones. Mín. niebla y máx. ahorro 0,68 bar (10 psi) en boquilla	1.4 - 1.8	355 L/min. 11,54 cfm	56418643



# Boquillas de aire

## Boquillas de aire media presión

BOQUILLA	Modelo pistola	Sistema de pintado	Aplicación recomendada	Pico (mm.)	Consumo de aire	Código	
96	X 4100 SERIES Gravedad Succión	Media Presión	Acabados de altísima calidad. Imprimaciones. Gran versatilidad.	0.8 - 1.8	250 L/min. 8,83 cfm	56418573	
64S		Media Presión	Barnices y esmaltes al agua. Altos micrajés. Colas y adhesivos	2.0 - 2.5	305 L/min. 10,77 cfm	56418575	
62S	X 4100 SERIES Gravedad	Media Presión	Efecto forja. Alta viscosidad. Poliéster a pistola. Esmaltes cerámicos	2.8	340 L/min. 12 cfm	56418574	
765	X 4100 SERIES Presión	Media Presión	Acabados de alta calidad. Imprimaciones.	0.8 - 1.8	315 L/min. 11,12 cfm	56418571	
777		Media Presión	Acabados de alto brillo. Bicapas. Alto poder de atomización	0.8 - 1.4	345 L/min. 12,18 cfm	56418576	
67		Media Presión	Productos cerámicos. Silicatos. Productos abrasivos	1.8 C. Tungsteno	400 L/min. 14,13 cfm	56418568	
64		Media Presión	Altos micrajés	2.0 - 2.5	390 L/min. 13,77 cfm	56418570	
62		Media Presión	Productos de alta viscosidad	2.8	410 L/min. 14,48 cfm	56418567	
20		Media Presión	Colas y adhesivos	1.2 - 1.8	430 L/min. 15,19 cfm	56418569	
25		CLASSIC PRO XD	Media Presión	Imprimaciones. Alto espesor	2.0	155 L/min. 5,47 cfm	56418640
36			Media Presión	Capas intermedias. Altos espesores	2.5	205 L/min. 7,24 cfm	56418642
28	Media Presión		Alta viscosidad. Masillas a pistola. Efecto forja	2.8	240 L/min. 8,48 cfm	56418641	
05	475 XTECH	Media Presión	Difuminados	0.5 - 0.8	100 L/min. 3,53 cfm	56418246	
10		Media Presión	Retoques. Pintado de piezas	1.0	110 L/min. 3,88 cfm	56418247	
R5		Media Presión	Chorro redondo de alta precisión. Difuminados y rotulación fina	0.5	45 L/min. 1,59 cfm	56418271	

## Boquillas de aire automáticas

BOQUILLA	Modelo pistola	Sistema de pintado	Código	BOQUILLA	Modelo pistola	Sistema de pintado	Código
765	V 4000 Automática	Media Presión	56418157	XT03	V 4000 Automática	HVLP	56418727
777		Media Presión	56418158	3030		HVLP	56418207
797		Media Presión	56418159	500		HVLP	56418231
20 A		Media Presión	56418156	600		HVLP	56418161
96		Media Presión	56418726	78		Media Presión	56418734
Super VIT		EPA	56418725	67		Media Presión	56418731
XT01 B		EPA	56418729	64		Media Presión	56418732
380		EPA	56418229	62		Media Presión	56418733
				Mini AEROJET	Mini V	EPA	56418640

## Kits de Pico y Aguja



### Kits Pico y Aguja

Pistola	Código	Descripción
<b>Serie 41</b> <b>X 4100</b> <b>Series</b> <b>Gravedad</b> <b>Presión</b> <b>Succión</b>	10011251	Kit Pico y Aguja 0.80
	10011252	Kit Pico y Aguja 1.00
	10011253	Kit Pico y Aguja 1.20
	10011121	Kit Pico y Aguja 1.30
	10011122	Kit Pico y Aguja 1.40
	10011123	Kit Pico y Aguja 1.60
	10011124	Kit Pico y Aguja 1.80
	10011125	Kit Pico y Aguja 2.00
	10011126	Kit Pico y Aguja 2.20
	10011127	Kit Pico y Aguja 2.50
<b>Serie</b> <b>Mini</b> <b>Mini</b> <b>Xtreme</b> <b>Gravedad</b> <b>Presión</b>	10011200	Kit Pico y Aguja 0.80
	10011201	Kit Pico y Aguja 1.00
	10011202	Kit Pico y Aguja 1.20
	10011203	Kit Pico y Aguja 1.30
	10011204	Kit Pico y Aguja 1.40
	10011205	Kit Pico y Aguja 1.60
	10011206	Kit Pico y Aguja 1.80
<b>Serie</b> <b>3300</b> <b>3300</b> <b>GTO</b>	10011187	Kit Pico y Aguja 1.00
	10011180	Kit Pico y Aguja 1.20
	10011191	Kit Pico y Aguja 1.30
	10011181	Kit Pico y Aguja 1.40
	10011182	Kit Pico y Aguja 1.60
	10011183	Kit Pico y Aguja 1.80
<b>Classic</b> <b>Pro</b> <b>Succión</b>	10011188	Kit Pico y Aguja 2.00
	10011192	Kit Pico y Aguja 2.20
	10011189	Kit Pico y Aguja 2.50
<b>Serie</b> <b>Classic</b> <b>Classic</b> <b>Pro XD</b> <b>Gravedad</b>	10011190	Kit Pico y Aguja 2.80
	10011254	Kit Pico y Aguja 1.40
	10011255	Kit Pico y Aguja 1.60
	10011256	Kit Pico y Aguja 1.80
	10011257	Kit Pico y Aguja 2.00
	10011258	Kit Pico y Aguja 2.20
	10011259	Kit Pico y Aguja 2.50
	10011260	Kit Pico y Aguja 2.80
<b>Serie 475</b> <b>475</b> <b>XTech</b>	10011198	Kit Pico y Aguja 1.00
	10011197	Kit Pico y Aguja 0.80
	10011195	Kit Pico y Aguja 0.50
	10011196	Kit Pico y Aguja 0.50 CHR

Pistola	Código	Descripción
<b>Serie V</b> <b>V 4000</b> <b>V 4000</b> <b>V4</b> <b>V5</b> <b>V6</b>	56418150	Kit Pico y Aguja 0.80
	56418151	Kit Pico y Aguja 1.00
	56418152	Kit Pico y Aguja 1.20
	56418153	Kit Pico y Aguja 1.40
	56418154	Kit Pico y Aguja 1.80
	56418101	Kit Pico y Aguja 1.20 C.T.
	56418102	Kit Pico y Aguja 1.40 C.T.
	56418103	Kit Pico y Aguja 1.80 C.T.
	56418104	Kit Pico y Aguja 2.20 C.T.
	56418105	Kit Pico y Aguja 2.80 C.T.
<b>Serie</b> <b>Mini V</b>	10011218	Kit Pico y Aguja 0.30
	10011247	Kit Pico y Aguja 0.50
	10011240	Kit Pico y Aguja 0.80
	10011241	Kit Pico y Aguja 1.00
	10011242	Kit Pico y Aguja 1.20
	10011243	Kit Pico y Aguja 1.30
	10011244	Kit Pico y Aguja 1.40
	10011245	Kit Pico y Aguja 1.60
	10011246	Kit Pico y Aguja 1.80
	10011219	Kit Pico y Aguja 0.50 Aerojet
10011248	Kit Pico y Aguja 0.60 CHR	
10011249	Kit Pico y Aguja 1.00 CHR	

### Kits Pico y Aguja Pistolas de gravedad Cap. 8 / Suministro y Decoración (Pág.163)

Pistola	Código	Descripción
<b>Serie Lux</b> <b>Classic</b> <b>Lux</b> <b>Gravedad</b>	10011380	Kit Pico y Aguja 1.40 + Boq. 40
	10011370	Kit Pico y Aguja 1.60 + Boq. 40
	10011371	Kit Pico y Aguja 1.80 + Boq. 40
	10011372	Kit Pico y Aguja 2.00 + Boq. 41
	10011373	Kit Pico y Aguja 2.50 + Boq. 42
<b>Classic</b> <b>Lux</b> <b>Succión</b>	10011374	Kit Pico y Aguja 1.60 + Boq. 38
	10011375	Kit Pico y Aguja 1.80 + Boq. 39
<b>474</b>	10011376	Kit Pico y Aguja 0.80
	10011377	Kit Pico y Aguja 1.00
<b>Junior G</b>	49000431	Kit Pico y Aguja 1.40
	49000432	Kit Pico y Aguja 1.60
	49000433	Kit Pico y Aguja 1.80

### Kits Pico y Aguja Pistola antigravilla (Pág.156)

<b>518 Pro</b>	10011199	Kit Pico y Aguja 2.00 (Pág.156)
----------------	----------	---------------------------------

# Accesorios para bombas y calderines

En Sagola tenemos una completa gama de accesorios para los trabajos con equipos de pintado Sagola de baja presión. Depósitos, mangueras, filtros, reguladores y complementos para asegurar el máximo rendimiento.

## Filtro anti-pulsaciones

Filtros de 60 y 100 mallas para las bombas de doble membrana DM.



Código	Descripción
56413507	Kit Filtro antipulsaciones DM 1/300
83660053	Kit Filtro antipulsaciones DM 1/400
83660030	Filtro antipulsaciones 60 mallas
83660029	Filtro antipulsaciones 100 mallas

## Regulador de producto

Regulador de producto de baja presión para las bombas de doble membrana DM.



Código	Descripción
52410019	Regulador de producto bombas DM

## Sonda de absorción

para bombas DM.

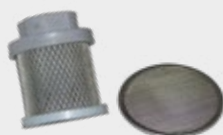

Código	Descripción
86465206	Sonda de absorción
83660047	Filtro absorción boca estrecha
56418055	Filtro redondo 40 micras

## Otros accesorios

para bombas DM.



Código	Descripción
49000478	Kit de membranas DM 1/300
30090017	Kit de membranas DM 1/400
49000479	Kit de juntas grupo distribución DM 1/300
30090018	Kit de juntas grupo distribución DM 1/400
30090019	Kit distribuidor neumático DM 1/400
30090020	Kit de válvulas producto DM 1/400

## Depósito gravedad

de 5 L. para bombas DM.

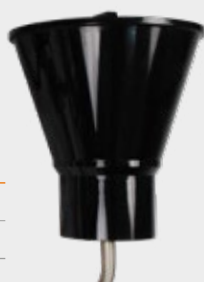

Código	Descripción
30090091	Depósito gravedad 5L

## Manguera de aire y producto

Manguera de aire antiestática 8 x 15 mm. y manguera de producto 6 x 8 mm. con funda de Nylon. Manguera ligera y resistente. (Descripción pág. 141)



Código	Descripción
56414130	1,8 m. manguera aire + producto + funda
56414039	5 m. manguera aire + producto + funda
56414044	7,5 m. manguera aire + producto + funda
56414040	10 m. manguera aire + producto + funda
56414041	15 m. manguera aire + producto + funda
56414042	20 m. manguera aire + producto + funda

## Depósitos intercambiables

Depósitos intercambiables para una fácil limpieza de los calderines.



Código	Descripción
52411607	Depósito intercambiable 10 L - 6110 INOX
52411608	Depósito intercambiable 25 L - 652 INOX
52411609	Depósito intercambiable 50 L - 653 INOX

## Depósitos desechables

Depósitos desechables de un sólo uso para el calderín 6110 Inox.



Código	Descripción	Uds.
52411616	Depósito desechable - 6110 INOX	10



## 2

## **Sistema Mixto**

*El sistema mixto de pintado combina la velocidad de la pulverización airless con la alta calidad de terminación del sistema aerográfico.*

*Sagola ofrece un producto exclusivo para uso profesional con un alto nivel de exigencia tanto a nivel de prestaciones como a nivel de imagen.*

*Líneas Mack, Raider y de fuelle (HTV y HT). Una apuesta decidida por la técnica y la durabilidad orientada a garantizar un comportamiento excepcional en las condiciones de uso más duras.*

# Sagola Mini Xtreme mix

**Aplicaciones:**

Barnices, lacas, esmaltes, fondos, productos con disolventes o hidrosolubles, acabados de 1k y 2k en base disolvente o base agua y poliuretanos



# La excelencia del acabado industrial

Diseñada para perdurar en el tiempo gracias a su robustez y la calidad de sus componentes. A ello le sumamos su manejabilidad, suavidad y reducido tamaño que la convierten en la pistola mixta ideal para trabajos difíciles y la más pequeña en dimensiones del mercado.

**CARACTERÍSTICAS TÉCNICAS****MINI XTREME MIX**

Peso	510 gramos	1,1 lbs
Peso (con racor giratorio)	550 gramos	1,98 lbs
Dimensiones (con racor giratorio)	17,3 x 20,1 cm.	6,8 x 7,9 "
Ancho de cacha	1,8 cm.	0,71 "
Conexión entrada de aire	Conector rápido 8 mm. / M16	
Conexión entrada de producto	BSP 1/4" M (con o sin racor giratorio)	
Depósito	Entrada de producto mediante calderín de presión o bomba neumática	
Filtro de producto	60/100 mallas	
Presión de trabajo recomendada	2 bar (29 psi)	
Nivel medio de presión sonora	80 dB	
Materiales en contacto con el producto	Aluminio anodizado, aluminio cromado, POM, INOX, Teflón y Nylon	

# Sagola Mini Xtreme mix

## Principales novedades pistola

**01 CUERPO** de aluminio forjado y anodizado de alta resistencia y ligereza. Alta protección a la corrosión.

**02 AGUJA** fabricada en Acero inoxidable. Alta resistencia.

**03 PRENSAESTOPAS DE PRODUCTO AUTOMÁTICO.** de alta durabilidad. De una sola pieza. Cuerpo de acero inoxidable en formato de cambio rápido. Evita manipulación y rotura de las estopas y facilita su desmontaje para una limpieza integral de la parte de pintura. Único en el mercado. Sistema patentado P073000321.5.

**04 TIP MIXTOS** con cuerpo fabricado en acero inoxidable. de gran resistencia y ligereza (libres de corrosión).

**05 CIERRES DE PICO Y AGUJA.** Fabricados en Carburo de Tungsteno. Alta durabilidad. Desmontaje de la aguja sin necesidad de herramientas.

**06 GATILLO.** 100% fabricados en acero inoxidable. De acción suave con un diseño ultra-ergonómico. Reduce fatigas.

**07 PORTAFILTROS GIRATORIO.** Facilita el acceso a zonas complicadas y reduce la fatiga en sesiones de pintado continuadas.

**08 TUBO DE PRODUCTO** para alineación de las mangueras. Fabricado en acero inoxidable.

**09 MÁXIMA PRESIÓN 200 BAR.** Con MUELLE AMARILLO, presión de 120 Bar. Con MUELLE ROJO, presión de 200 Bar.

**10 VÁLVULA DE AIRE "SOFT FLOW".** Suavidad de gatillo incluso con altos niveles de presión de aire. Sin caídas de presión entre la 1ª y la 2ª etapa del gatillo. Ahorre pintura regulando la presión de aire con el gatillo parcialmente apretado (1ª etapa).

**11 CONECTOR RÁPIDO GIRATORIO** que junto al racor giratorio de producto, ofrece a la Mini XTREME Mix libertad total de movimientos.

**12 REGULADOR DE ABANICO.** De gran precisión con el que conseguimos un Control Total del tamaño del abanico.

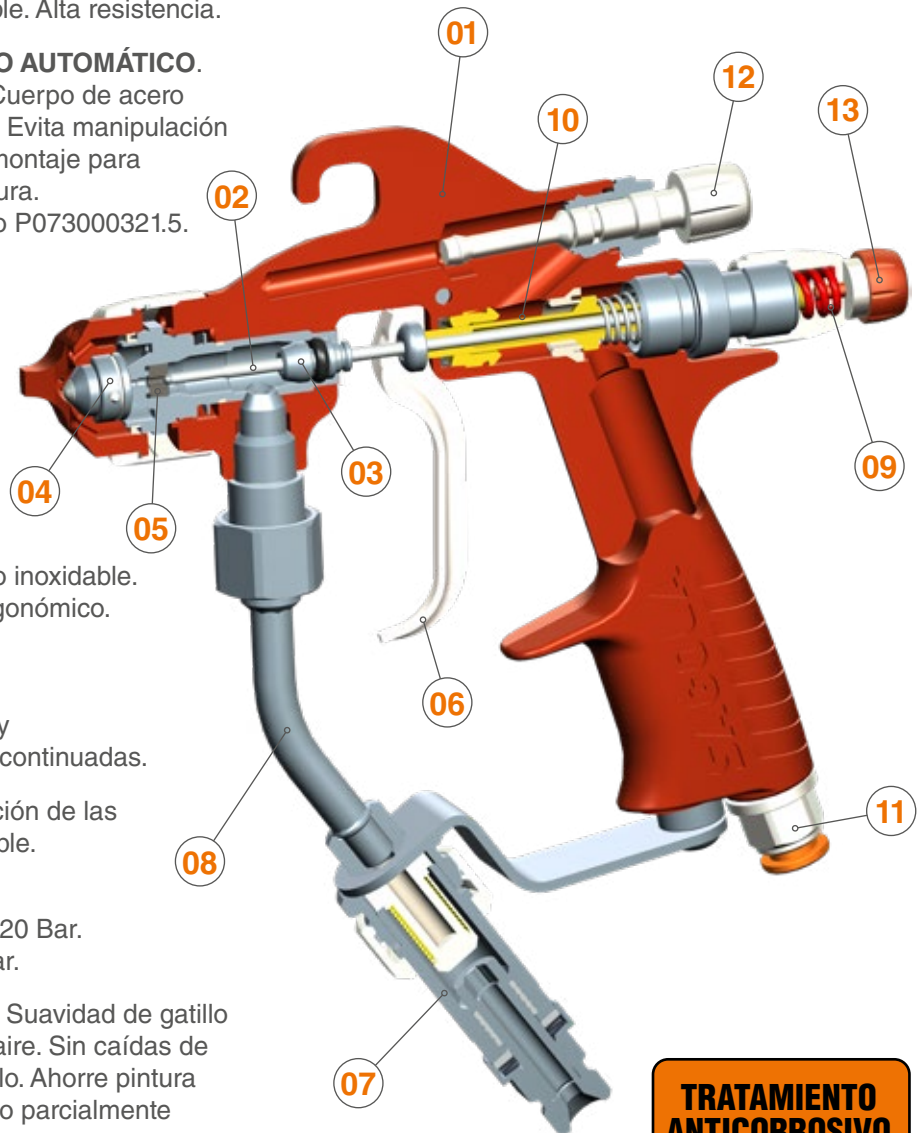

**TRATAMIENTO ANTICORROSIVO**

**EXTERIOR E INTERIOR**



**13 SISTEMA DE SEGURIDAD.** Fácil sistema de bloqueo de la pistola.

# Sagola Mini Xtreme mix

Una fusión perfecta entre la rapidez y altos niveles de transferencia (superiores al 80%) con la calidad de acabado de los sistemas XTREME aerográficos.

Control total en la regulación de abanico. Máxima precisión.

La pistola Mini Xtreme Mix es el resultado de una gran labor de diseño, consiguiendo una de las pistolas más pequeñas

y ergonómicas del mercado. Ideal para el pintado de piezas de formas complejas.

Ideal para aplicaciones con barnices, lacas, esmaltes, fondos, productos con disolventes o hidrosolubles, fondos y acabados de 1k y 2k en base disolvente o base agua y poliuretanos. Ideal para sectores del mueble, industria y Carrocería industrial.

## Cuerpo

Cuerpo de aluminio forjado y anodizado de alta resistencia y gran durabilidad. Elementos super robustos.

## Alta resistencia

Elementos fabricados en Carburo de Tungsteno, como los cierres de pico y aguja. Tratamiento anticorrosivo en toda la pistola.

## Gatillo

Fabricado en acero inoxidable. Gatillo de acción suave gracias a la válvula de aire "Soft flow".

## Porta-filtros giratorio

Mayor suavidad y facilidad de giro con altas presiones. Alta fiabilidad. Gran resistencia. Evite retorcer la manguera.



## Versiones Mini Xtreme Mix

Boquilla mixta TIP	Conexión entrada de aire	Conexión entrada de producto	Código Pistola
11/40	Conector rápido 8 mm.	Racor giratorio BSP 1/4" M	35130202
11/40	Racor M16	Racor giratorio BSP 1/4" M	35130204
13/40	Conector rápido 8 mm.	Racor giratorio BSP 1/4" M	35130206
13/40	Racor M16	Racor giratorio BSP 1/4" M	35130208

Boquilla mixta TIP	Conexión entrada de aire	Conexión entrada de producto	Código Pistola
11/40	Conector rápido 8 mm.	BSP 1/4" M	35130201
11/40	Racor M16	BSP 1/4" M	35130203
13/40	Conector rápido 8 mm.	BSP 1/4" M	35130205
13/40	Racor M16	BSP 1/4" M	35130207



Pistola Mini Xtreme Mix con porta-filtros giratorio



Pistola Mini Xtreme Mix sin porta-filtros giratorio



# Sagola V7 mix automática

Pistola con sistema mixto de pintado. Alta presión de producto (30 - 150 bar). Gran producción y baja contaminación. Cierre de producto en Carburo de Tungsteno.

Alta velocidad de aplicación.

Para trabajos que requieren alta cadencia de ciclos de apertura y cierre. Óptimas para instalar en robots y máquinas especiales.

Válida para trabajos donde se necesite reducir niebla y mejorar las condiciones de trabajo. Para conseguir una reducción drástica de consumo de material.

Pulverización de lacas, barnices, pinturas ultravioletas, etc..



## Cuerpo

Cuerpo de aluminio forjado y anodizado de alta resistencia y gran durabilidad. Elementos super robustos.

## Alta resistencia

Elementos fabricados en Carburo de Tungsteno, como los cierres de pico y aguja. Tratamiento anticorrosivo en toda la pistola.

## Ahorro de producto

Reducción de nieblas y de consumo de material manteniendo un nivel de acabado del más alto nivel gracias al diseño de su boquilla de aire.

## Ventajas

Filtro de entrada de producto, racores de entrada de aire orientables, doble regulador de abanico, accesorios de limpieza y mantenimiento.

## CARACTERÍSTICAS TÉCNICAS

## V 7 MIX

Peso	945 g.	2,08 lbs
Dimensiones	16,9 x 6 x 12 cm.	6,7 x 2,4 x 4,7 "
Conector entrada de aire	Enchufe rápido manguera Ø 8 mm.	
Conector entrada de aire (pilotaje)	Enchufe rápido manguera Ø 6 mm.	
Conector entrada de producto	BSP 1/4" M	
Consumo de aire	150 L/min	33 gpm (39,6 US gpm)
Presión máxima de aire	8 bar	116 psi
Presión máxima de producto	150 bar	2.175 psi
Rango presión de trabajo recomendada	30 - 150 bar	435 - 2.175 psi
Presión mínima de accionamiento	8 bar	116 psi
Materiales en contacto con el producto	Acero Inox, Carburo Tungsteno, Teflón, aluminio anodizado, latón y Nylon	

## VERSIONES

Descripción	Versión	Código
Pistola automática V7 mix	Estándar	35230101
Pistola automática V7 mix	Robot	35230102

### NORMATIVAS:

2006/42/CE  
ATEX  II 2G x (Directiva 2014/34/UE)  
UNE-EN ISO 12100:2012,  
EN1953:2013 y UNE 1127-1:2012  
UNE EN-13463-1:2011

Instalación de pistolas automáticas V7 mix en versión robot



# Máxima producción

Esta línea ha sido diseñada y fabricada con la premisa de ser un producto exclusivo para uso profesional con un alto nivel de exigencia tanto a nivel de prestaciones como a nivel de imagen.

Dentro de este apartado de calidad apostamos por la simplicidad y la durabilidad.

Esto nos conduce a un rediseño completo de la zona hidráulica. Ésta aporta una vida excepcional en las condiciones de uso más duras sin ceder un ápice en sus prestaciones.



# Equipos neumáticos mixtos

## Principales novedades equipo mixto

**01 CUERPO NEUMÁTICO** fabricado en aluminio. Mecanizado y anodizado. De alta resistencia a la corrosión.

**02 ZONA DE DISTRIBUCIÓN DE AIRE**  
Zona sobredimensionada para evitar problemas de congelación y mantener un funcionamiento suave sin pérdida de prestaciones.

**03 EJES DE ZONA NEUMÁTICA.**  
Ejes rectificados y cromados.

**04 EJES ZONA DE PRODUCTO.**  
Ejes templados y cromados. Ofrecen una gran durabilidad y resistencia al desgaste.

**05 REDISEÑO de todas las EMPAQUETADURAS.**  
Ofrecen una gran durabilidad y suavidad de funcionamiento, incluso a bajas presiones de funcionamiento.

**06 VÁLVULAS.**  
Diseño de válvulas sobredimensionadas. Nos aportan un mejor flujo de material, una reducción de velocidad de paso de producto y en consecuencia un menor desgaste.

**07 ENTRADA DE PRODUCTO.**

**08 SALIDA DE PRODUCTO.**

**09 DISEÑO COMPACTO.**  
Robusto y de alta calidad. Un diseño simplificado, con menor número de piezas y más facilidad para su mantenimiento y reparación.

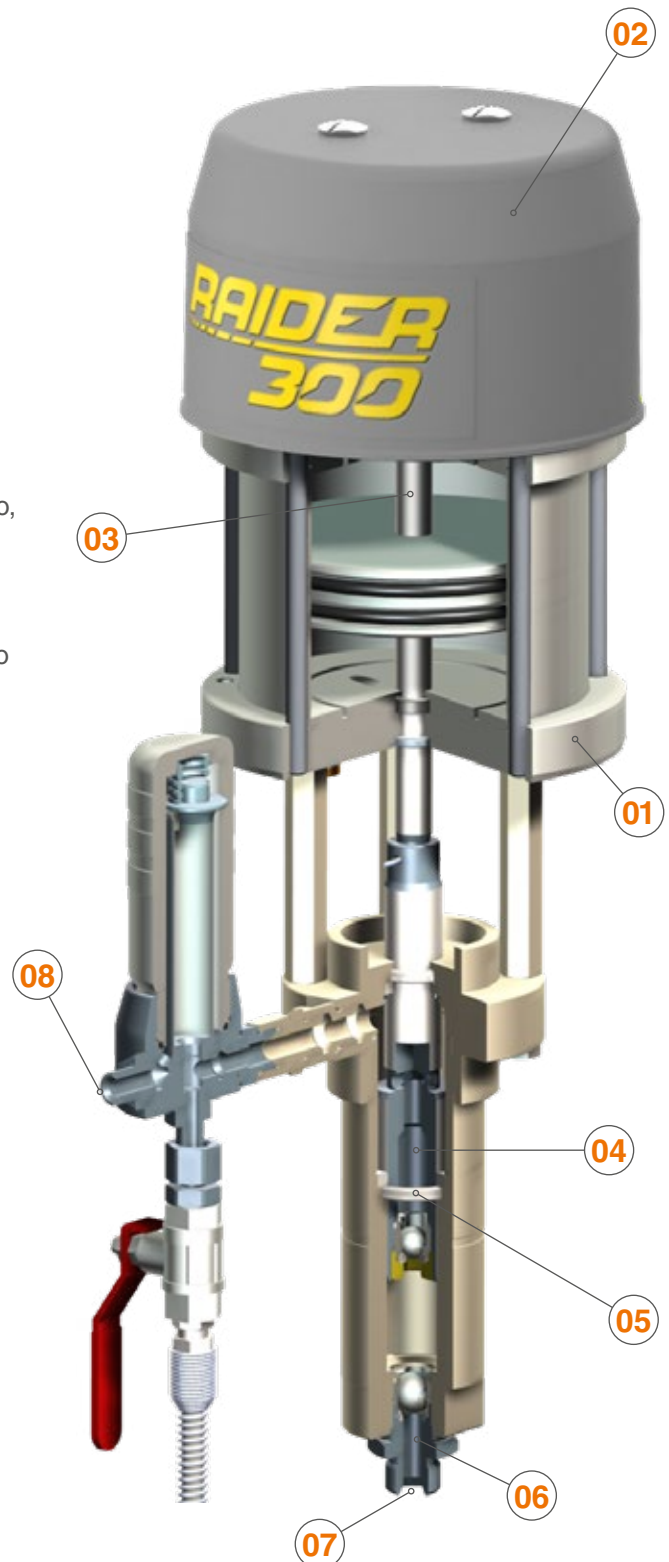

# Sagola RAIDER 300 Mix X

Equipo neumático profesional con sistema de pintado mixto. Alta producción.

Línea profesional RAIDER, diseñada y fabricada pensando en las necesidades de pequeñas y medianas industrias metálicas y de madera.

Sencillo manejo y reducido mantenimiento. Alta robustez. Apostamos por la técnica y la durabilidad. Muy bajo consumo de aire.

Válida para productos como lacas y barnices, bicapas, esmaltes, pinturas base agua, imprimaciones ligeras,..., en general, productos de media viscosidad.

**NORMATIVAS:**

2006/42/CE  
ATEX (Ex) II 2G, IIB T3 x  
UNE-EN ISO 80079-36:20,  
UNE-EN ISO 12100:2012, EN12621,  
EN12162 y EN 1127-1



RAIDER 300 Mix X  
versión depósito  
de gravedad

**CARACTERÍSTICAS TÉCNICAS****RAIDER 300 Mix X**

Peso (estándar)	15,5 Kilogramos	34,17 lbs
Dimensiones (estándar)	41,5 x 39 x 74,5 cm.	16,34 x 15,35 x 29,33 "
Carrera del motor	68 mm.	2,68 "
Máxima presión de entrada de aire	7 bar	102 psi
Caudal libre (60 ciclos/min.)	1,8 L/min.	0,4 gpm (0,47 US gpm)
Caudal por ciclo	30 c.c.	0,006 gpm (0,008 US gpm)
Entrada de aire	1/4" BSP H - Conector rápido Us-Mil	
Salida de producto	BSP 1/4" M	
Presión máxima salida de producto	215 bar	3.118 psi
Boquilla máxima	0,013 "	

**VERSIONES**

Descripción	Código
Versión Carro y Sonda de absorción (estándar)	<b>30951602</b>
Versión Carro y Depósito de gravedad	<b>30951603</b>
Versión Soporte mural y Sonda de absorción	<b>30951605</b>
Versión Soporte mural y Depósito de gravedad	<b>30951604</b>
<b>Equipo completo</b> de pintado RAIDER 300 Mix X versión estándar. Incluye pistola mixta Mini Xtreme Mix y 5 m. (16,4 ft) de manguera mixta aire y producto	<b>30951698</b>



Pistola aerográfica mixta Mini Xtreme Mix especial para trabajos industriales. Pequeña y ergonómica. Altos niveles de transferencia.



5 m. Conjunto de manguera de aire y producto con funda de Nylon. Manguera ligera y resistente.

# Sagola MACK 150 X

Línea profesional MACK de Sagola, ha sido diseñada y fabricada pensando en las necesidades de pequeñas y medianas industrias metálicas y de madera.

Equipo neumático de alta producción con un sistema de pintado mixto.

Sencillo manejo y reducido mantenimiento. Larga vida incluso con los materiales más problemáticos. Bajo consumo de aire.

Válida para productos como lacas y barnices, bicapas, esmaltes, fondos e imprimaciones ligeras y antioxidantes.

**NORMATIVAS:**

2006/42/CE  
ATEX (II) 2G, IIB T3 x  
UNE-EN ISO 80079-36:20,  
UNE-EN ISO 12100:2012, EN12621,  
EN12162 y EN 1127-1



MACK 150 X  
versión depósito  
de gravedad

**CARACTERÍSTICAS TÉCNICAS****MACK 150 X**

Peso (estándar)	16,8 Kilogramos	37 lbs
Dimensiones (estándar)	48 x 47 x 87,5 cm.	18,9 x 18,5 x 34,5 "
Máxima presión de entrada de aire	7 bar	102 psi
Caudal libre (60 ciclos/min.)	2,7 L/min.	0,59 gpm (0,71 US gpm)
Caudal por ciclo	45 c.c.	0,01 gpm (0,012 US gpm)
Entrada de aire	1/4" BSP H - Conector rápido Us-Mil	
Salida de producto	BSP 1/4" M	
Presión máxima salida de producto	91 bar	1.320 psi
Boquilla máxima	0,018 "	

**VERSIONES**

Descripción	Código
Versión Carro y Sonda de absorción (estándar)	30931901
Versión Carro y Depósito de gravedad	30931902
Versión Soporte mural y Sonda de absorción	30931903
Versión Soporte mural y Depósito de gravedad	30931904
<b>Equipo completo</b> de pintado MACK 150 X versión estándar. Incluye pistola mixta Mini Xtreme Mix y 5 m. (16,4 ft) de manguera mixta aire y producto	<b>30931999</b>



Pistola aerográfica mixta Mini Xtreme Mix especial para trabajos industriales. Pequeña y ergonómica. Altos niveles de transferencia.

5 m. Conjunto de manguera de aire y producto con funda de Nylon. Manguera ligera y resistente.

# Sagola MACK 320 Mix X

Equipo neumático de alta producción con un sistema de pintado mixto. Línea profesional MACK de Sagola.

Sencillo manejo y reducido mantenimiento. Larga vida incluso con los materiales más problemáticos. Muy bajo consumo de aire.

La línea MACK ha sido diseñada y fabricada pensando en las necesidades de medianas industrias metálicas y de la madera.

Válida para productos como lacas y barnices, bicapas, esmaltes, imprimaciones ligeras,..., en general, productos de media viscosidad.

**NORMATIVAS:**

2006/42/CE  
ATEX (Ex) II 2G, IIB T3 x  
UNE-EN ISO 80079-36:20,  
UNE-EN ISO 12100:2012, EN12621,  
EN12162 y EN 1127-1



MACK 320 Mix X  
versión depósito  
de gravedad

**CARACTERÍSTICAS TÉCNICAS****MACK 320 Mix X**

Peso (estándar)	17 Kilogramos	37,5 lbs
Dimensiones (estándar)	48 x 47 x 87,5 cm.	18,9 x 18,5 x 34,5 "
Máxima presión de entrada de aire	7 bar	102 psi
Caudal libre (60 ciclos/min.)	2,7 L/min.	0,59 gpm (0,71 US gpm)
Entrada de aire	1/4" BSP H - Conector rápido Us-Mil	
Salida de producto	BSP 1/4" M	
Presión máxima salida de producto	226 bar	3.278 psi
Boquilla máxima	0,018 "	

**VERSIONES**

Descripción	Código
Versión Carro y Sonda de absorción (estándar)	30932003
Versión Carro y Depósito de gravedad	30932004
Versión Soporte mural y Sonda de absorción	30932006
Versión Soporte mural y Depósito de gravedad	30932009
<b>Equipo completo</b> de pintado MACK 320 Mix X versión estándar. Incluye pistola mixta Mini Xtreme Mix y 5 m. (16,4 ft) de manguera mixta aire y producto	<b>30932099</b>

Pistola aerográfica mixta Mini Xtreme Mix especial para trabajos industriales. Pequeña y ergonómica. Altos niveles de transferencia.



5 m. Conjunto de manguera de aire y producto con funda de Nylon. Manguera ligera y resistente.

## Introducción. Equipos de fuelle

# Equipos de fuelle Sagola

Sagola es especialista en el diseño y fabricación de bombas neumáticas de fuelle. Un sistema único que multiplica la resistencia del equipo y divide los costes de mantenimiento.

Caudales de fluido cercanos a los 10L/min.  
Gran aportación de producto a  
Menos ciclos = Menos desgaste = Menos costes de mantenimiento.

Una apuesta decidida por la técnica y la durabilidad orientada a garantizar un comportamiento excepcional en las condiciones de uso más duras.

La mejor opción para la aplicación de productos complejos de alta reactividad, de secado rápido (UV), tixotrópicos, etc...



FUELLE VERTICAL

FUELLE HORIZONTAL

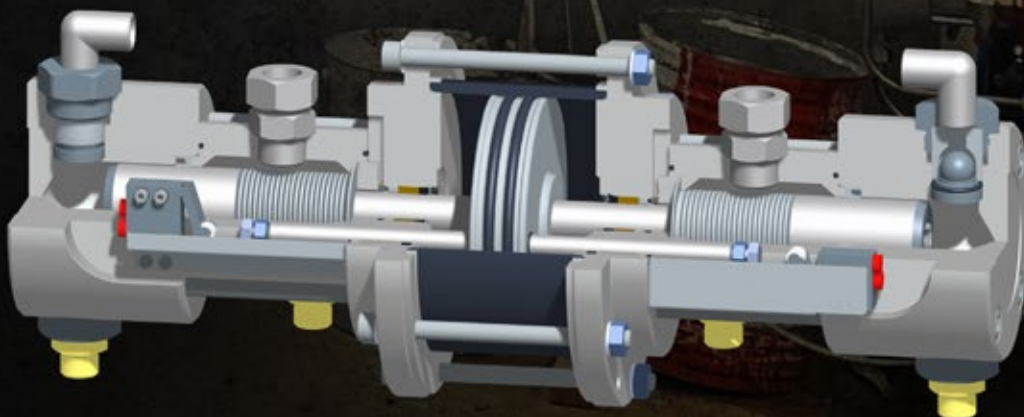

## Sagola HTV 250 X (fuelle vertical)

La HTV 250 X de Sagola incorpora un sistema de fuelle vertical que aporta una vida excepcional en las condiciones de uso más duras. Especialmente diseñada para el trabajo con productos "difíciles", elimina por completo las fugas del prensaestopas multiplicando por 5 la vida de un equipo convencional.

No requiere lubricación del eje. Válvulas sobredimensionadas para un menor desgaste. Distribuidor de aire sobredimensionado para evitar congelaciones.

Máxima protección para productos complejos:

- Alta reactividad
- Tixotrópicos
- Secado rápido (UV)
- Base agua

## NORMATIVAS:

2006/42/CE  
ATEX (CE) II 2G, IIB T3 x  
UNE-EN ISO 80079-36:20,  
UNE-EN ISO 12100:2012, EN12621,  
EN12162 y EN 1127-1



HTV 250 X

## CARACTERÍSTICAS TÉCNICAS

Peso (estándar)	30 Kilogramos	66 lbs
Dimensiones (estándar)	46,5 x 46 x 87,5 cm.	18,3 x 18,1 x 34,45 "
Máxima presión de entrada de aire	7 bar	102 psi
Caudal libre (60 ciclos/min.)	2,54 L/min.	0,56 gpm (0,67 US gpm)
Caudal por ciclo	42 c.c.	0,009 g/min. (0,011 imp Gal)
Entrada de aire	1/4" BSP H - Conector rápido Us-Mil	
Salida de producto	BSP 1/4" M	
Presión máxima salida de producto	176 bar	2.552 psi
Boquilla máxima	0,018 "	

## VERSIONES

Descripción	Código
Versión Carro y Sonda de absorción (estándar)	30931801
<b>Equipo completo</b> de pintado HTV 250 X versión estándar. Incluye pistola mixta Mini Xtreme Mix y 5 m. (16,4 ft) de manguera mixta aire y producto	30931899



Pistola aerográfica mixta Mini Xtreme Mix especial para trabajos industriales. Pequeña y ergonómica. Altos niveles de transferencia.



5 m. Conjunto de manguera de aire y producto con funda de Nylon. Manguera ligera y resistente.



# Sagola HT 10/15/25 X (fuelle horizontal)

El doble fuelle horizontal ofrece unos niveles de caudal inalcanzables para los sistemas de pistón convencionales. Ideal para alimentar varias pistolas a la vez, líneas de pintado automático, industrias de pintado continuo...

Producción continua. Estanqueidad total. Ideal para productos UV, poliésteres o poliuretanos.

Mínimo desgaste. Mayor aporte de producto con menor número de ciclos. Mayor durabilidad comparado con el tradicional sistema de empaquetaduras.

9,75 L/min (0,35 cfm) de caudal libre.

Más caudal a menos presión.

**NORMATIVAS:**

2006/42/CE  
ATEX (CE) II 2G, IIB T3 x  
UNE-EN ISO 80079-36:20,  
UNE-EN ISO 12100:2012, EN12621,  
EN12162 y EN 1127-1

**CARACTERÍSTICAS TÉCNICAS**

	<b>HT 10 X</b>	<b>HT 15 X</b>	<b>HT 25 X</b>
Peso (estándar)	41 Kg. (90,4 lbs)	42 Kg. (92,5 lbs)	45 Kg. (99,2 lbs)
Dimensiones (cm.)	52,6 x 57,6 x 87,5 cm.		
Dimensiones (pulgadas)	20,7 x 22,7 x 34,4 "		
Máxima presión de entrada de aire	6 bar (87 psi)		
Caudal libre (60 ciclos/min.)	9,75 L/min. (2,14 gpm) (2,58 US gpm)		
Entrada de aire	1/4" BSP H - Espiga 13 mm.		
Salida de producto	BSP 3/8" M		
Presión máxima salida de producto	66 bar (957 psi)	82 bar (1.189 psi)	148 bar (2.146 psi)

**VERSIONES**

Descripción	Código
HT 10 X Versión Carro y Sonda de absorción (estándar)	30951901
HT 10 X Versión Soporte mural y Sonda de absorción	30951902
Equipo completo de pintado HT 10 X versión estándar.	30951999
HT 15 X Versión Carro y Sonda de absorción (estándar)	30952001
HT 15 X Versión Soporte mural y Sonda de absorción	30952002
Equipo completo de pintado HT 15 X versión estándar.	30952099
HT 25 X Versión Carro y Sonda de absorción (estándar)	30952301
HT 25 X Versión Soporte mural y Sonda de absorción	30952302
Equipo completo de pintado HT 25 X versión estándar.	30952399



Pistola aerográfica mixta Mini Xtreme Mix especial para trabajos industriales. Pequeña y ergonómica. Altos niveles de transferencia.

5 m. Conjunto de manguera de aire y producto con funda de Nylon. Manguera ligera y resistente.

# Accesorios para bombas mixtas

## Boquillas Mini Xtreme Mix (TIPS)



Aplicación recomendada	Descripción	Orificio (pulgadas / mm.)	Ángulo pulverización	Ancho abanico a 30 cm.	Caudal de agua a 100 bar	Código TIP	
ACABADOS	Boquilla 09 / 20	0,009" / 0,23	20°	100-150 mm. (4-6")	0,25 L/min. (0,066 G/min.)	81460518	
	Boquilla 09 / 40	0,009" / 0,23	40°	200-250 mm. (8-10")	0,25 L/min. (0,066 G/min.)	81460519	
	Boquilla 09 / 60	0,009" / 0,23	60°	300-355 mm. (12-14")	0,25 L/min. (0,066 G/min.)	81460521	
	LACAS ESMALTES DESMOLDEANTES	Boquilla 11 / 20	0,011" / 0,28	20°	100-150 mm. (4-6")	0,37 L/min. (0,10 G/min.)	81460527
		Boquilla 11 / 40	0,011" / 0,28	40°	200-250 mm. (8-10")	0,37 L/min. (0,10 G/min.)	81460529
		Boquilla 11 / 50	0,011" / 0,28	50°	250-300 mm. (10-12")	0,37 L/min. (0,10 G/min.)	81460530
		Boquilla 11 / 60	0,011" / 0,28	60°	300-355 mm. (12-14")	0,37 L/min. (0,10 G/min.)	81460528
URETANOS ACRÍLICOS FONDOS E IMPRIMACIONES	Boquilla 13 / 20	0,013" / 0,33	20°	100-150 mm. (4-6")	0,57 L/min. (0,15 G/min.)	81460539	
	Boquilla 13 / 30	0,013" / 0,33	30°	150-200 mm. (6-8")	0,57 L/min. (0,15 G/min.)	81460537	
	Boquilla 13 / 40	0,013" / 0,33	40°	200-250 mm. (8-10")	0,57 L/min. (0,15 G/min.)	81460540	
	Boquilla 13 / 50	0,013" / 0,33	50°	250-300 mm. (10-12")	0,57 L/min. (0,15 G/min.)	81460541	
	Boquilla 13 / 60	0,013" / 0,33	60°	300-355 mm. (12-14")	0,57 L/min. (0,15 G/min.)	81460542	
	Boquilla 13 / 80	0,013" / 0,33	80°	405-457 mm. (16-18")	0,57 L/min. (0,15 G/min.)	81460543	
FONDOS E IMPRIMACIONES	Boquilla 15 / 20	0,015" / 0,38	20°	100-150 mm. (4-6")	0,72 L/min. (0,19 G/min.)	81460549	
	Boquilla 15 / 40	0,015" / 0,38	40°	200-250 mm. (8-10")	0,72 L/min. (0,19 G/min.)	81460550	
	Boquilla 15 / 50	0,015" / 0,38	50°	250-300 mm. (10-12")	0,72 L/min. (0,19 G/min.)	81460551	
	Boquilla 15 / 60	0,015" / 0,38	60°	300-355 mm. (12-14")	0,72 L/min. (0,19 G/min.)	81460552	
	Boquilla 15 / 80	0,015" / 0,38	80°	405-457 mm. (16-18")	0,72 L/min. (0,19 G/min.)	81460553	
FONDOS IMPRIMACIONES ANTICORROSIVAS PRODUCTOS DE ALTA VISCOSIDAD	Boquilla 16 / 50	0,016" / 0,41	50°	250-300 mm. (10-12")	0,91 L/min. (0,24 G/min.)	81460561	
	Boquilla 18 / 40	0,018" / 0,46	40°	200-250 mm. (8-10")	1,10 L/min. (0,29 G/min.)	81460575	
	Boquilla 18 / 60	0,018" / 0,46	60°	300-355 mm. (12-14")	1,10 L/min. (0,29 G/min.)	81460577	
	Boquilla 21 / 40	0,021" / 0,53	40°	200-250 mm. (8-10")	1,52 L/min. (0,40 G/min.)	81460590	
Boquilla 21 / 80	0,021" / 0,53	80°	405-457 mm. (16-18")	1,52 L/min. (0,40 G/min.)	81460593		

Tanto la **aportación de producto** como el **tamaño de abanico** en las pistolas de presión, están directamente relacionados con la presión de producto configurada por el usuario, la viscosidad de dicho producto y las características de la manguera. Por lo tanto, no puede establecerse un valor de referencia.

## Filtros de producto

para pistola MINI XTREME MIX



Código	Descripción
56418057	Portafiltros (1/4" - 3/8") + Filtro Malla (100+60)
56418053	Filtro 100 mallas (10 unidades)
56418054	Filtro 60 mallas (10 unidades)
83660037	Filtro 100 láminas
30010015	Microfiltros tip (10 unidades)

Tubo de producto  
y portafiltros



Portafiltros

## Accesorios

para pistola MINI XTREME MIX

Código	Descripción
56410104	Portafiltros
56418615	Kit tubo de producto

# Accesorios para bombas mixtas

## Aceite para bombas

Aceite de mantenimiento de bombas.



Código	Descripción
30090099	Aceite hidráulico RENOLIN MR 10
30090098	Aceite empaquetaduras OILPACK

## Depósito gravedad

de 5 L. para bombas RAIDER/MACK

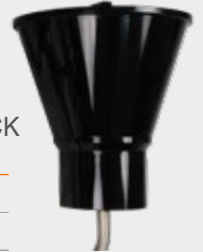

Código	Descripción
30090091	Depósito gravedad 5L

## Sonda de absorción

para bombas RAIDER/MACK

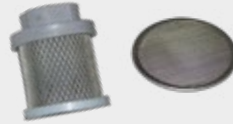

Código	Descripción
86465206	Kit Sonda de absorción MACK 150/320X
49000741	Kit Sonda de absorción RAIDER 300X
56415905	Kit Sonda de absorción HTV 250X
83660047	Filtro absorción boca estrecha
56418055	Filtro redondo 40 micras

## Filtro antipulsaciones

para bombas RAIDER/MACK



Código	Descripción
83660009	Filtro 100 mallas
56418582	Filtro 60 mallas

## Otros accesorios

para bombas neumáticas (RAIDER/MACK)

Código	Descripción
84260099	Kit de purga
56418543	Válvula de absorción
56418485	Kit empaquetadura inferior RAIDER
56418498	Kit empaquetadura superior RAIDER
56418545	Kit empaquetadura inferior MACK
56418546	Kit empaquetadura superior MACK
56418650	Kit hidráulico completo RAIDER
56418549	Kit hidráulico completo MACK
56418538	Kit eje neumático MACK 150X
56418539	Kit eje neumático MACK 320X
56418652	Kit eje neumático RAIDER

## Manguera aire y producto

Manguera de alta presión para equipos de pintado mixtos. Manguera de aire 6 x 8 mm. (versión para pistola con conexión rápida) y 8 x 10 mm. (versión para pistola con conexión M16) y manguera de producto BSP 1/4" H, con funda de Nylon. (Descripción pág. 142)

Código	Descripción
86463804	5 m. manguera aire 8 x 10 mm. + producto
86463869	7 m. manguera aire 8 x 10 mm. + producto
86463805	10 m. manguera aire 8 x 10 mm. + producto
86463806	15 m. manguera aire 8 x 10 mm. + producto
56414036*	7 m. manguera aire 6 x 8 mm. + producto
56414037*	11 m. manguera aire 6 x 8 mm. + producto

\* Versión para pistola con conexión rápida



# 3

## ***Sistema Airless***

**Sistemas de alta presión que no utilizan aire para pulverizar la pintura.**

**El sistema “airless” es ideal para la aplicación de altos micrajes y el pintado de grandes superficies alcanzando niveles excepcionales de transferencia de producto.**

**Buques, cisternas, tanques, tratamientos interiores-exteriores, muebles modulares, grandes construcciones metálicas...**

**En definitiva grandes proyectos de pintado o aplicación de pinturas de elevada viscosidad, tratamientos anticorrosivos, etc... Proyectos en los que la velocidad de aplicación y el ahorro de producto son los factores más importantes.**

## Sagola PSAM 500

### Aplicaciones:

Barnices, lacas, esmaltes, fondos, productos con disolventes o hidrosolubles, fondos y acabados de 1k y 2k en base disolvente o base agua y poliuretanos

Diseñada para el pintado a altas presiones que emplea el sistema Airless de pulverización (sin aire).

Ventajas del sistema Airless: rapidez, altos micrajes y mínima niebla.

Capaz de resistir presiones hasta 500 bares.



# Resistencia y robustez

### CARACTERÍSTICAS TÉCNICAS

### PSAM 500

Peso: (con boquilla)	549 gramos	1,21 lbs
Dimensiones: (con boquilla)	16,5 x 21,7 cm.	6,5 x 8,5 "
Ancho de cacha	2,5 cm.	1 "
Conexión entrada de producto	BSP 1/4" M Giratorio	
Depósito	Entrada de producto mediante bomba Airless	
Filtro de producto	Blanco (50 mallas); Amarillo (100 mallas); Rojo (200 mallas)	
Presión máxima de trabajo	500 bar (7.252 psi)	
Rango de temperatura operativa	0 - 60°C	32 - 140°F
Materiales en contacto con el producto	Acero inoxidable, Nylon, Aluminio, Vitón, Carburo de Tungsteno y Cobre	

# Sagola PSAM 500

Pistola airless de alta presión de uso profesional. Su sistema de pulverización sin aire proporciona unos niveles de transferencia y una velocidad de aplicación inalcanzables para el resto de sistemas de pintado.

De gran resistencia y robustez, pero sin descuidar la ergonomía, incorpora un gatillo fabricado en acero inoxidable con gran superficie de apriete que proporciona confort y manejabilidad para ser utilizarla en sesiones de producción continua.

Tanto los asientos como los cierres están fabricados en Carburo de Tungsteno y a los pasos de fluido se les aplica un tratamiento anticorrosivo.

El racor giratorio situado en la entrada de producto supone una gran ayuda para el acceso a zonas de gran dificultad.

La gran disponibilidad de tips de pulverización fabricados en carburo tungsteno, la hacen recomendable para la aplicación de todo tipo de productos pulverizables de baja, media y alta viscosidad.

Disponibilidad 3 tipos de filtros de producto con distintos mallajes (50, 100 y 200 mallas) para seleccionar a partir de la viscosidad del producto a aplicar.

**NORMATIVAS:**

2006/42/CE,  
EN 1953:2013  
2014/34/CE, ATEX  II 2G x  
UNE-EN ISO 80079-36:2017

## Principales novedades pistola

**01 CUERPO** de aluminio forjado y anodizado de alta resistencia y ligereza.  
Alta protección a la corrosión.

**02 CIERRES Y ASIENTOS** fabricados en Carburo de Tungsteno.

**03 GATILLO.** 100% fabricados en acero inoxidable. De cuatro dedos para mayor comodidad de uso y reducción de fatigas.

**04 ENTRADA DE PRODUCTO** Racor de entrada de producto giratorio para una mejor ergonomía.

**05 FILTRO DE PRODUCTO.**  
Variedad de filtros disponibles.

**TRATAMIENTO  
ANTICORROSIVO  
EXTERIOR E  
INTERIOR**



### VERSIONES / ACCESORIOS

Descripción	Código
Pistola Airless PSAM 500*	30170108
(*) No incorpora cabezal de giro ni boquilla	
Kit Racor adaptador cabezal 11/16" H - 7/8" M (incluido)	Accesorio 49000353

### Cuerpo

Cuerpo de aluminio forjado y anodizado de alta resistencia y gran durabilidad. Elementos super robustos.

### Alta resistencia

Elementos fabricados en Carburo de Tungsteno, como el cierre de pico y el asiento de la aguja. Tratamiento anticorrosivo en toda la pistola.

### Gatillo

Fabricado en acero inoxidable.

### Racor giratorio

Mayor suavidad y facilidad de giro con altas presiones. Alta fiabilidad. Gran resistencia. Evite retorcer la manguera.

# Sagola PSAM 104

La Pistola airless PSAM 104 de Sagola de alta presión recomendada para equipos de pintado airless eléctricos y neumáticos que no superen los 250 bar de presión de trabajo.

Se recomienda para la aplicación de todo tipo de productos pulverizables de media viscosidad.

Tanto los asientos como los cierres están fabricados en Carburo Tungsteno.

Incorpora racor giratorio de 1/4" M y portafiltros.

**NORMATIVAS:**

2006/42/CE,  
EN 1953:2013  
2014/34/CE, ATEX II 2G x  
UNE-EN ISO 80079-36:2017

**VERSIONES / ACCESORIOS**

Descripción	Código
Pistola Airless PSAM 104*	30170103
(*) No incorpora cabezal de giro ni boquilla	
Kit Racor adaptador cabezal 11/16 H - 7/8 M (incluido)	Accesorio 49000353

**Cuerpo**

Cuerpo de aluminio forjado y anodizado de alta resistencia y gran durabilidad. Elementos super robustos.

**Alta resistencia**

Elementos fabricados en Carburo de Tungsteno, como el cierre de pico y el asiento de la aguja. Tratamiento anticorrosivo en toda la pistola.

**Gatillo**

Fabricado en acero inoxidable.

**Racor giratorio**

Mayor suavidad y facilidad de giro con altas presiones. Alta fiabilidad. Gran resistencia. Evita torsiones de manguera.

**CARACTERÍSTICAS TÉCNICAS****PSAM 104**

Peso: (con boquilla)	530 g.	1,17 lbs
Dimensiones: (con boquilla)	13 x 23,5 cm.	5,12 x 9,25 "
Ancho de cache	2,5 cm.	1 "
Conexión entrada de producto	BSP 1/4" M Giratorio	
Depósito	Entrada de producto mediante bomba Airless	
Filtro de producto	Blanco (50 mallas); Amarillo (100 mallas); Rojo (200 mallas)	
Presión máxima de trabajo	250 bar (3.626 psi)	
Rango de temperatura operativa	0 - 60°C	32 - 140°F
Materiales en contacto con el producto	Acero inoxidable, Nylon, Aluminio, Vitón, Carburo de Tungsteno y Cobre	



# Sagola PSAA 108

Pistola airless automática para la pulverización de productos de media y baja viscosidad.

Cuerpo de aluminio forjado y anodizado. Accionamiento mediante pilotaje neumático. Cierre en Carburo Tungsteno.

**NORMATIVAS:**

2006/42/CE,  
ATEX (Ex) II 2G T4 x (Directiva 2014/34/CE)  
EN 1953:2013,  
UNE-EN ISO 12100:2012,  
UNE 1127-1:2012, EN 13463-1:2011



## Cuerpo

Cuerpo de aluminio forjado y anodizado. Gran durabilidad de los elementos. Preparada para líneas de pintura con sistema de recirculación.

## Conexiones

Entrada de producto macho 1/4" BSPT. Conexión de aire (pilotaje): conector rápido a tubo de 8 mm.

## Sistema de anclaje

Kit soporte incluido sobre eje de hasta 12mm. de diámetro. Cuerpo sobre agujero roscado UNF-1/2"x20

## Porta Tip

Fijo (incluido) para uso de boquillas/tips fijos (ver tips en página 105). Cabezal Giratorio ref. 81461101 (página 106) no incluido con la pistola para uso con boquillas/tips giratorios (ver en página 104).

## CARACTERÍSTICAS TÉCNICAS

## PSAA 108

Peso	817 g.	1,8 lbs
Dimensiones	17,8 x 5,9 x 8,1 cm.	7 x 2,3 x 3,2"
Conector de aire (pilotaje)	Conexión rápida tubo de 8 mm.	
Conector entrada de producto	BSP 1/4" M	
Presión máxima de trabajo	300 bar (4.351 psi)	
Rango de temperatura operativa	0 - 72°C	32 - 162°F
Materiales en contacto con el producto	Acero inoxidable, Nylon, Aluminio, Vitón y Carburo de Tungsteno	

## VERSIONES

Descripción	Código
Pistola Airless automática PSAA 108*	30270101

(\* No incorpora cabezal de giro ni boquilla)



## Sagola RAIDER 300 X

Equipo neumático de alta producción con un sistema de pintado airless. Línea profesional RAIDER de Sagola.

Esta línea ha sido diseñada y fabricada con la premisa de ser un producto exclusivo para uso profesional con un alto nivel de exigencia tanto a nivel de prestaciones como a nivel de imagen.

Dentro de este apartado de calidad apostamos por la técnica y la durabilidad. Esto nos conduce a un rediseño completo de la zona hidráulica.

Ésta aporta una vida excepcional en las condiciones de uso más duras sin ceder un ápice en sus prestaciones, que ofrece una larga vida con un mínimo mantenimiento incluso en uso de materiales más problemáticos.

## NORMATIVAS:

2006/42/CE  
ATEX (Ex) II 2G, IIB T3 x  
UNE-EN ISO 80079-36:20,  
UNE-EN ISO 12100:2012, EN12621,  
EN12162 y EN 1127-1



RAIDER 300 X  
versión depósito  
de gravedad



## CARACTERÍSTICAS TÉCNICAS

## RAIDER 300 X

Peso (estándar)	15,5 Kilogramos	34,17 lbs
Dimensiones (estándar)	41,5 x 39 x 74,5 cm.	16,34 x 15,35 x 29,33 "
Carrera del motor	68 mm.	2,68 "
Máxima presión de entrada de aire	7 bar	102 psi
Caudal libre (60 ciclos/min.)	1,8 L/min.	0,4 gpm (0,47 US gpm)
Caudal por ciclo	30 c.c.	0,006 gpm (0,008 US gpm)
Entrada de aire	1/4" BSP H - Conector rápido Us-Mil	
Salida de producto	BSP 1/4" M	
Presión máxima salida de producto	215 bar	3.118 psi
Boquilla máxima	0,013 "	

## VERSIONES

Descripción	Código
Versión Carro y Sonda de absorción (estándar)	30951602
Versión Carro y Depósito de gravedad	30951603
Versión Soporte mural y Sonda de absorción	30951605
Versión Soporte mural y Depósito de gravedad	30951604
<b>Equipo completo</b> de pintado RAIDER 300 X versión estándar. Incluye pistola airless PSAM 104 y 10 m. (32,8 ft) de manguera de producto.	<b>30951699</b>

Pistola airless PSAM 104 especial para productos de media viscosidad. Asientos y cierres en Carburo de Tungsteno.



10 m. manguera de producto con doble refuerzo metálico y terminales de 1/4". Robusta y resistente.

# Sagola MACK 320 X

Equipo neumático de alta producción con un sistema de pintado airless. Línea profesional MACK de Sagola.

Sistema airless Mack de alto rendimiento. Especialmente diseñada para aquellas industrias con niveles de uso medio-altos.

Reducido mantenimiento y sistema de autoajuste de empaquetaduras. Mayor número de ciclos, menor mantenimiento.

Barnices y pinturas al agua, lacas, fondos e imprimaciones, esmaltes y antioxidantes.

**NORMATIVAS:**

2006/42/CE  
ATEX (Ex) II 2G, IIB T3 x  
UNE-EN ISO 80079-36:20,  
UNE-EN ISO 12100:2012, EN12621,  
EN12162 y EN 1127-1



MACK 320 X  
versión depósito  
de gravedad

**CARACTERÍSTICAS TÉCNICAS****MACK 320 X**

Peso (estándar)	17 Kilogramos	37,5 lbs
Dimensiones (estándar)	48 x 47 x 87,5 cm.	18,9 x 18,5 x 34,5 "
Máxima presión de entrada de aire	7 bar	102 psi
Caudal libre (60 ciclos/min.)	2,7 L/min.	0,59 gpm (0,71 US gpm)
Entrada de aire	1/4" BSP H - Conector rápido Us-Mil	
Salida de producto	BSP 1/4" M	
Presión máxima salida de producto	226 bar	3.278 psi
Boquilla máxima	0,018 "	

**VERSIONES**

Descripción	Código
Versión Carro y Sonda de absorción (estándar)	30932003
Versión Carro y Depósito de gravedad	30932004
Versión Soporte mural y Sonda de absorción	30932006
Versión Soporte mural y Depósito de gravedad	30932009
<b>Equipo completo</b> de pintado MACK 320 X versión estándar. Incluye pistola airless PSAM 104 y 10 m. (32,8 ft) de manguera de producto.	<b>30932099</b>



Pistola airless PSAM 104 especial para productos de media viscosidad. Asientos y cierres en Carburo de Tungsteno.

10 m. manguera de producto con doble refuerzo metálico y terminales de 1/4". Robusta y resistente.

# Sagola MACK 400 / 600 X

Equipo neumático de alta producción con un sistema de pintado airless. Línea profesional MACK de Sagola.

Equipo airless neumático de alta producción. Altos caudales y presión de producto.

Válvulas en carburo tungsteno.

Especialmente diseñadas para el pintado de grandes superficies, capas gruesas, altas viscosidades, industria "protective", etc...

Aptas para productos base agua así como epoxis, imprimaciones anticorrosivas, capas intermediarias y gruesas, clorocauchos, bituminosas, desmoldeantes...

**NORMATIVAS:**

2006/42/CE  
ATEX (Ex) II 2G, IIB T3 x  
UNE-EN ISO 80079-36:20,  
UNE-EN ISO 12100:2012, EN12621,  
EN12162 y EN 1127-1

**CARACTERÍSTICAS TÉCNICAS**

	MACK 400 X		MACK 600 X	
Peso (estándar)	62 Kilogramos	137 lbs	63 Kilogramos	139 lbs
Dimensiones (estándar)	54,5 x 54,6 x 100,7	21,4 x 21,5 x 39,6 "	54,5 x 54,6 x 100,7	21,4 x 21,5 x 39,6 "
Consumo aire máx. (60 ciclos/min.)	1.500 L/min.	53 cfm	1.500 L/min.	53 cfm
Máxima presión de entrada de aire	6 bar (87 psi)		6 bar (87 psi)	
Caudal libre (60 ciclos/min.)	7,2 L/min.	0,25 cfm	5,2 L/min.	0,18 cfm
Entrada de aire	1/2" BSP H - Espiga 13 mm.			
Salida de producto	BSP 1/4" M			
Presión máxima salida de producto	240 bar	3.481 psi	360 bar	5.221 psi
Boquilla máxima	0,032 "			
Boquilla máxima para el uso 2 pistolas	0,018 "			

**VERSIONES****MACK 400 X**

Descripción	Código
Versión Carro y Sonda de absorción	30932201
<b>Equipo completo</b> de pintado MACK 400 X. Incluye pistola airless PSAM 500 y 10 m. (32,8 ft) de manguera de producto	30932299

**VERSIONES****MACK 600 X**

Descripción	Código
Versión Carro y Sonda de absorción	30932101
<b>Equipo completo</b> de pintado MACK 600 X. Incluye pistola airless PSAM 500 y 10 m. (32,8 ft) de manguera de producto	30932199



Pistola airless PSAM 500 especial para productos de media-alta viscosidad. Asientos y cierres en Carburo de Tungsteno.

10 m. manguera de producto con doble refuerzo metálico y terminales de 1/4". Robusta y resistente.

# Sagola ATLANTA 200 PLUS

La mejor opción para industrias de media producción y proyectos de decoración. Ideal para la aplicación de pinturas de alta calidad sin esfuerzo y manteniendo una altísima tasa de transferencia.

Motor monofásico de 1 C.V. para alcanzar los 160 bar (2.321 psi) de presión máxima de fluido. Sencillez de funcionamiento. Fácil limpieza gracias a la incorporación de sonda de recirculación.

Bomba eléctrica de membrana con depósito de 5 litros. Aplicación de lacas, fondos imprimaciones, esmaltes y barnices. En general, productos de media viscosidad.

**NORMATIVAS:**

2006/42/CE  
ATEX (Ex) II 2G, IIB T3 x  
UNE-EN ISO 80079-36:20,  
UNE-EN ISO 12100:2012, EN12621,  
EN12162 y EN 1127-1

**CARACTERÍSTICAS TÉCNICAS****ATLANTA 200 PLUS**

Peso (estándar)	27 Kilogramos	59,5 lbs
Dimensiones (estándar)	42 x 25 x 63 cm.	16,5 x 9,8 x 24,8 "
Motor eléctrico	Monofásico. Interruptor con protector térmico	
Tensión de alimentación - Frecuencia	220 V - 50 Hz	
Potencia de motor	740 w (1 C.V.)	
Consumo del motor	5,4 A	
Presión de trabajo	0 - 160 bar	0 - 2.321 psi
Caudal libre (viscosidad agua)	2 L/min.	0,07 cfm
Entrada de producto	Rosca métrica redonda 36 x 2 macho	
Salida de producto	1/4" BSP Macho	
Boquilla máxima	0,018 "	

**VERSIONES**

Descripción	Código
Versión Carro y Depósito de gravedad	30941201
<b>Equipo completo</b> de pintado ATLANTA 200 PLUS. Incluye pistola airless PSAM 104 y 10 m. (32,8 ft) de manguera de dispersiones de producto	30932099



Pistola airless PSAM 104 especial para productos de media viscosidad. Asientos y cierres en Carburo de Tungsteno.

10 m. manguera de dispersiones de producto con refuerzo de Poliéster y terminales racor giratorio de 1/4". Robusta y resistente.

## Sagola ATLANTA 500

Equipo industrial para sectores de alta producción. Construcción, madera, metal o proyectos de pintado exterior en los que no se puede acceder a una línea de aire comprimido.

Motor monofásico de 2 C.V. que alcanza los 220 bar (3.191 psi) de presión máxima de fluido. Sencillez de funcionamiento. Fácil limpieza gracias a la incorporación de sonda de recirculación.

Ruedas traseras de gran tamaño y delanteras giratorias para facilitar el desplazamiento en obras.

Bomba eléctrica de membrana con sonda de absorción que, opcionalmente, puede equiparse con un depósito de 25 L. Aplicación de pinturas plásticas, imprimaciones, esmaltes, clorocauchos e impermeabilizantes.

## NORMATIVAS:

2006/42/CE

Baja tensión 73/23/CEE,

Compatibilidad Electro-Magnética 89/336/CEE,

UNE-EN 292 (1 y 2), UNE-EN 989, UNE-EN

1050, CEI-34, VDE-0530/72



## CARACTERÍSTICAS TÉCNICAS

## ATLANTA 500

Peso (estándar)	53 Kilogramos	116,8 lbs
Dimensiones (estándar)	60 x 45 x 60 cm.	23,6 x 17,7 x 23,6 "
Motor eléctrico	Monofásico. Interruptor con protector térmico	
Tensión de alimentación - Frecuencia	220 V - 50 Hz	
Potencia de motor	1.400 w (2 C.V.)	
Consumo del motor	9,8 A	
Presión de trabajo	0 - 220 bar	0 - 3.191 psi
Caudal libre (viscosidad agua)	4,5 L/min.	0,16 cfm
Salida de producto	1/4" BSP Macho	
Boquilla máxima	0,026 "	con dos pistolas 0,016 "

## VERSIONES

Descripción	Código
Versión Carro y Sonda de absorción	30940801
<b>Equipo completo</b> de pintado ATLANTA 500. Incluye pistola airless PSAM 104 y 10 m. (32,8 ft) de manguera de producto	<b>30940899</b>



Pistola airless PSAM 104 especial para productos de media viscosidad. Asientos y cierres en Carburo de Tungsteno.



10 m. manguera de dispersiones de producto con refuerzo de Poliéster y terminales racor giratorio de 1/4". Robusta y resistente.

# Sagola ATLANTA 800 / 800G

Potente y robusto equipo industrial para sectores de alta producción. Construcción, madera, metal o proyectos de pintado exterior en los que no se puede acceder a una línea de aire comprimido.

Motor monofásico de 2,9 C.V. que alcanza los 220 bar (3.191 psi) de presión máxima de fluido y un gran caudal de hasta 9 L/min. que permiten su uso continuado con una o dos pistolas. Sencillez de funcionamiento. Fácil limpieza gracias a la incorporación de sonda de recirculación.

Ruedas traseras de gran tamaño y delanteras giratorias para facilitar el desplazamiento en obras.

Bomba eléctrica de membrana con sonda de absorción que, opcionalmente, puede equiparse con un depósito de 25 L. Equipo versátil para la aplicación de imprimaciones, esmaltes y plásticos, impermeabilizantes e intumescentes. Incluye sistema especial anti-vibraciones.

**NORMATIVAS:**

2006/42/CE  
Baja tensión 73/23/CEE,  
Compatibilidad Electro-Magnética 89/336/CEE,  
UNE-EN 292 (1 y 2), UNE-EN 989, UNE-EN  
1050, CEI-34, VDE-0530/72

**ATLANTA 800****CARACTERÍSTICAS TÉCNICAS**

Peso (estándar)	72 Kilogramos	159 lbs
Dimensiones (estándar)	110 x 75 x 90 cm.	43,3 x 29,5 x 35,4 "
Motor eléctrico	Monofásico. Interruptor con protector térmico	
Tensión de alimentación - Frecuencia	220 V - 50 Hz	
Potencia de motor	2.000 w (2,7 C.V.)	
Consumo del motor	14,5 A	
Presión de trabajo	0 - 220 bar	0 - 3.191 psi
Caudal libre (viscosidad agua)	7,5 L/min.	0,26 cfm
Salida de producto	1/4" BSP Macho	
Boquilla máxima	0,032 "	con dos pistolas 0,026 "

**VERSIONES****ATLANTA 800**

Descripción	Código
Versión Carro y Sonda de absorción	30940901
<b>Equipo completo</b> de pintado ATLANTA 800. Incluye pistola airless PSAM 500 y 10 m. (32,8 ft) de manguera de dispersiones de producto	30940999

**Versión de gasolina**

con motor Honda 4 tiempos de potencia 5,5 C.V.

**VERSIONES****ATLANTA 800G**

Descripción	Código
Versión Carro y Sonda de absorción	30941001



Pistola airless PSAM 500 especial para productos de media-alta viscosidad. Asientos y cierres en Carburo de Tungsteno.



10 m. manguera de dispersiones de producto con refuerzo de Poliéster y terminales racor giratorio de 1/4". Robusta y resistente.

## Accesorios para pistolas Airless

## Boquillas Airless de giro



Aplicación recomendada	Descripción	Orificio (pulgadas / mm.)	Ángulo pulverización	Ancho abanico a 30 cm.	Caudal de agua a 100 bar	Filtro de pistola	Código Boquilla
Esmaltes y pinturas acrílicos y sintéticos, aceites, desmoldeantes	07 / 20 De giro Sd V	0,007" / 0,18	20°	100-150 mm. (4-6")	0,18 L/min.	Rojo	81461102
	07 / 40 De giro Sd V	0,007" / 0,18	40°	200-250 mm. (8-10")	0,18 L/min.	Rojo	81461103
	07 / 50 De giro Sd V	0,007" / 0,18	50°	250-300 mm. (10-12")	0,18 L/min.	Rojo	81461104
	09 / 20 De giro Sd V	0,009" / 0,23	20°	100-150 mm. (4-6")	0,25 L/min.	Rojo	81461105
	09 / 40 De giro Sd V	0,009" / 0,23	40°	200-250 mm. (8-10")	0,25 L/min.	Rojo	81461106
Pinturas sintéticas de base resinosa, pinturas de PVC	09 / 60 De giro Sd V	0,009" / 0,23	60°	300-355 mm. (12-14")	0,25 L/min.	Rojo	81461107
	11 / 20 De giro Sd V	0,011" / 0,28	20°	100-150 mm. (4-6")	0,37 L/min.	Rojo	81461108
	11 / 40 De giro Sd V	0,011" / 0,28	40°	200-250 mm. (8-10")	0,37 L/min.	Rojo	81461109
Esmaltes, Pinturas plásticas, Imprimaciones, Materiales de relleno	11 / 60 De giro Sd V	0,011" / 0,28	60°	300-355 mm. (12-14")	0,37 L/min.	Rojo	81461110
	13 / 20 De giro Sd V	0,013" / 0,33	20°	100-150 mm. (4-6")	0,57 L/min.	Rojo	81461111
	13 / 40 De giro Sd V	0,013" / 0,33	40°	200-250 mm. (8-10")	0,57 L/min.	Rojo	81461112
Materiales de relleno, Pinturas plásticas	13 / 80 De giro Sd V	0,013" / 0,33	80°	405-457 mm. (16-18")	0,57 L/min.	Rojo	81461114
	15 / 20 De giro Sd V	0,015" / 0,38	20°	100-150 mm. (4-6")	0,72 L/min.	Amarillo	81461115
	15 / 40 De giro Sd V	0,015" / 0,38	40°	200-250 mm. (8-10")	0,72 L/min.	Amarillo	81461116
Pintura anticorrosión, Pinturas plásticas Imprimaciones	15 / 80 De giro Sd V	0,015" / 0,38	80°	405-457 mm. (16-18")	0,72 L/min.	Amarillo	81461118
	17 / 20 De giro Sd V	0,017" / 0,43	20°	100-150 mm. (4-6")	0,98 L/min.	Amarillo	81461123
	17 / 40 De giro Sd V	0,017" / 0,43	40°	200-250 mm. (8-10")	0,98 L/min.	Amarillo	81461124
	17 / 60 De giro Sd V	0,017" / 0,43	60°	300-355 mm. (12-14")	0,98 L/min.	Amarillo	81461125
	17 / 80 De giro Sd V	0,017" / 0,43	80°	405-457 mm. (16-18")	0,98 L/min.	Amarillo	81461126
	18 / 20 De giro Sd V	0,018" / 0,45	20°	100-150 mm. (4-6")	1,10 L/min.	Amarillo	81461127
	18 / 40 De giro Sd V	0,018" / 0,45	40°	200-250 mm. (8-10")	1,10 L/min.	Amarillo	81461128
	18 / 60 De giro Sd V	0,018" / 0,45	60°	300-355 mm. (12-14")	1,10 L/min.	Amarillo	81461129
	19 / 20 De giro Sd V	0,019" / 0,48	20°	100-150 mm. (4-6")	1,30 L/min.	Blanco	81461132
Protección ignífuga Imprimaciones	19 / 40 De giro Sd V	0,019" / 0,48	40°	200-250 mm. (8-10")	1,30 L/min.	Blanco	81461133
	19 / 60 De giro Sd V	0,019" / 0,48	60°	300-355 mm. (12-14")	1,30 L/min.	Blanco	81461134
	19 / 80 De giro Sd V	0,019" / 0,48	80°	405-457 mm. (16-18")	1,30 L/min.	Blanco	81461135
	21 / 20 De giro Sd V	0,021" / 0,53	20°	100-150 mm. (4-6")	1,52 L/min.	Blanco	81461137
Revestimiento interior e exterior	21 / 40 De giro Sd V	0,021" / 0,53	40°	200-250 mm. (8-10")	1,52 L/min.	Blanco	81461138
	21 / 60 De giro Sd V	0,021" / 0,53	60°	300-355 mm. (12-14")	1,52 L/min.	Blanco	81461139
	21 / 80 De giro Sd V	0,021" / 0,53	80°	405-457 mm. (16-18")	1,52 L/min.	Blanco	81461140
Materiales densos, Protección anticorrosiva, Masilla	23 / 20 De giro Sd V	0,023" / 0,58	20°	100-150 mm. (4-6")	1,83 L/min.	Blanco	81461142
	23 / 40 De giro Sd V	0,023" / 0,58	40°	200-250 mm. (8-10")	1,83 L/min.	Blanco	81461143
	23 / 60 De giro Sd V	0,023" / 0,58	60°	300-355 mm. (12-14")	1,83 L/min.	Blanco	81461144
	23 / 80 De giro Sd V	0,023" / 0,58	80°	405-457 mm. (16-18")	1,83 L/min.	Blanco	81461145
Materiales densos, Protección anticorrosiva, Masilla	25 / 20 De giro Sd V	0,025" / 0,63	20°	100-150 mm. (4-6")	2,13 L/min.	Blanco	81461147
	25 / 40 De giro Sd V	0,025" / 0,63	40°	200-250 mm. (8-10")	2,13 L/min.	Blanco	81461148
	25 / 60 De giro Sd V	0,025" / 0,63	60°	300-355 mm. (12-14")	2,13 L/min.	Blanco	81461149
	25 / 80 De giro Sd V	0,025" / 0,63	80°	405-457 mm. (16-18")	2,13 L/min.	Blanco	81461150
	27 / 20 De giro Sd V	0,027" / 0,68	20°	100-150 mm. (4-6")	2,50 L/min.	Blanco	81461152
	27 / 60 De giro Sd V	0,027" / 0,68	60°	300-355 mm. (12-14")	2,50 L/min.	Blanco	81461154
	27 / 80 De giro Sd V	0,027" / 0,68	80°	405-457 mm. (16-18")	2,50 L/min.	Blanco	81461155
	31 / 40 De giro Sd V	0,031" / 0,78	40°	200-250 mm. (8-10")	3,42 L/min.	Blanco	81461163
	31 / 60 De giro Sd V	0,031" / 0,78	60°	300-355 mm. (12-14")	3,42 L/min.	Blanco	81461164
31 / 80 De giro Sd V	0,031" / 0,78	80°	405-457 mm. (16-18")	3,42 L/min.	Blanco	81461165	

El tamaño de abanico es orientativo y variará dependiendo de la viscosidad y de la presión a la que pulvericemos. Otros pasos y ángulos disponibles. Consultar.



# Accesorios para pistolas Airless

## Boquillas Airless de giro



Aplicación recomendada	Descripción	Orificio (pulgadas / mm.)	Ángulo pulverización	Ancho abanico a 30 cm.	Caudal de agua a 100 bar	Filtro de pistola	Código Boquilla
Materiales densos, Protección anticorrosiva, Masilla	35 / 20 De giro Sd V	0,035" / 0,89	20°	100-150 mm. (4-6")	4,30 L/min.	Blanco	81461181
	35 / 40 De giro Sd V	0,035" / 0,89	40°	200-250 mm. (8-10")	4,30 L/min.	Blanco	81461182
	35 / 60 De giro Sd V	0,035" / 0,89	60°	300-355 mm. (12-14")	4,30 L/min.	Blanco	81461183

## Boquillas Airless fijas



Aplicación recomendada	Descripción	Orificio (pulgadas / mm.)	Ángulo pulverización	Ancho abanico a 30 cm.	Caudal de agua a 100 bar	Filtro de pistola	Código Boquilla
Esmaltes y pinturas acrílicos y sintéticos, aceites, desmoldeantes, Pinturas sintéticas de base resinosa, pinturas de PVC	09 / 20 Fija	0,009" / 0,23	20°	100-150 mm. (4-6")	0,25 L/min.	Rojo	81460641
	09 / 40 Fija	0,009" / 0,23	40°	200-250 mm. (8-10")	0,25 L/min.	Rojo	81460642
	09 / 60 Fija	0,009" / 0,23	60°	300-355 mm. (12-14")	0,25 L/min.	Rojo	81460644
	11 / 40 Fija	0,011" / 0,28	40°	200-250 mm. (8-10")	0,37 L/min.	Rojo	81460650
	11 / 60 Fija	0,011" / 0,28	60°	300-355 mm. (12-14")	0,37 L/min.	Rojo	81460653
Esmaltes, Pinturas plásticas, Imprimaciones, Materiales de relleno	13 / 20 Fija	0,013" / 0,33	20°	100-150 mm. (4-6")	0,57 L/min.	Rojo	81460661
	13 / 40 Fija	0,013" / 0,33	40°	200-250 mm. (8-10")	0,57 L/min.	Rojo	81460662
	13 / 60 Fija	0,013" / 0,33	60°	300-355 mm. (12-14")	0,57 L/min.	Rojo	81460665
	13 / 80 Fija	0,013" / 0,33	80°	405-457 mm. (16-18")	0,57 L/min.	Rojo	81460666
	15 / 20 Fija	0,015" / 0,38	20°	100-150 mm. (4-6")	0,72 L/min.	Amarillo	81460672
	15 / 40 Fija	0,015" / 0,38	40°	200-250 mm. (8-10")	0,72 L/min.	Amarillo	81460673
	15 / 50 Fija	0,015" / 0,38	50°	250-300 mm. (10-12")	0,72 L/min.	Amarillo	81460674
	15 / 60 Fija	0,015" / 0,38	60°	300-355 mm. (12-14")	0,72 L/min.	Amarillo	81460675
	15 / 80 Fija	0,015" / 0,38	80°	405-457 mm. (16-18")	0,72 L/min.	Amarillo	81460676
	17 / 100 Fija	0,017" / 0,43	100°	508-558 mm. (20-22")	0,98 L/min.	Amarillo	81460627
Pintura anticorrosión, Pinturas plásticas Imprimaciones Protección ignífuga	18 / 40 Fija	0,018" / 0,46	40°	200-250 mm. (8-10")	1,10 L/min.	Amarillo	81460698
	18 / 60 Fija	0,018" / 0,46	60°	300-355 mm. (12-14")	1,10 L/min.	Amarillo	81460701
	18 / 80 Fija	0,018" / 0,46	80°	405-457 mm. (16-18")	1,10 L/min.	Amarillo	81460702
	18 / 90 Fija	0,018" / 0,46	90°	457-508 mm. (18-20")	1,10 L/min.	Amarillo	81460703
	21 / 40 Fija	0,021" / 0,53	40°	200-250 mm. (8-10")	1,52 L/min.	Blanco	81460714

El tamaño de abanico es orientativo y variará dependiendo de la viscosidad y de la presión a la que pulvericemos. Otros pasos y ángulos disponibles. Consultar.

## Filtros

Filtros para pistolas Airless.

Código	Descripción
30010008	Filtros blancos para pistola airless
30010009	Filtros amarillos para pistola airless
30010010	Filtros rojos para pistola airless
86463004	Filtro 100 láminas + Porta filtro



## Accesorios de pistolas Airless

En Sagola tenemos una completa gama de accesorios para los trabajos con equipos de pintado Sagola de alta presión. Filtros, mangueras, reguladores y complementos para asegurar el máximo rendimiento.

### Cabezal de giro

Cabezal para pistolas Airless.



Código	Modelos
81461101	PSAM 500 / PSAM 107 / PSAM 104

### Boquilla airless

Abanico regulable.



Código	Descripción
81460977	Boquillas Airless abanico regulable 15
81460978	Boquillas Airless abanico regulable 20

### Agujas desobturadoras

Para boquillas de pistolas Airless.



Código	Unidades
30010201	6 uds.

### Manguera de producto para equipos de pintado airless eléctricos

Manguera de producto antiestática (Ø6 x 12,3 mm.) de Poliamida más refuerzo de Poliéster, con un recubrimiento exterior de Poliuretano. Conexiones racor giratorio 1/4". (Descripción pág. 146)



Código	Descripción
86463802	10 m. manguera producto con terminales 1/4"
86463803	20 m. manguera producto con terminales 1/4"

Código	Descripción
85760301	Unión mangueras airless 1/4" H - 1/4" H



### Cabezal angular

Cabezal angular para pistolas Airless.



Código	Modelos
30990371	PSAM 500 / PSAM 107 / PSAM 104

### Alargadores

Alargadores para pistolas Airless.

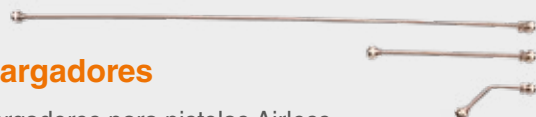

Código	Descripción
30010302	30 cm. alargador para pistola airless
30010303	50 cm. alargador para pistola airless
30010304	100 cm. alargador para pistola airless
30010301	15 cm. alargador 45° para pistola airless

### Manguera de producto para equipos de pintado airless

Manguera de producto antiestática (Ø6 x 13,8 mm.) de Poliamida más doble refuerzo metálico, con un recubrimiento exterior de Poliuretano. Conexiones 3/16" y 1/4". (Descripción pág. 143)



Código	Descripción
86463821	5 m. manguera producto 3/16" con terminales
86463826	5 m. manguera producto 1/4" con terminales
86463827	10 m. manguera producto 1/4" con terminales
86463834	10 m. manguera producto 1/4" con terminales de seguridad
86463828	15 m. manguera producto 1/4" con terminales

# Accesorios de bombas Airless

## Aceite para bombas

Aceite de mantenimiento de bombas.



Código	Descripción
30090099	Aceite hidráulico RENOLIN MR 10
30090098	Aceite empaquetaduras OILPACK

## Sonda de absorción

para bombas RAIDER/MACK

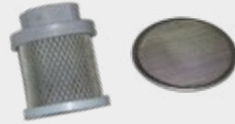

Código	Descripción
86465206	Kit Sonda de absorción MACK 150/320
49000741	Kit Sonda de absorción RAIDER 300
56415905	Kit Sonda de absorción HTV 250
83660047	Filtro absorción boca estrecha
56418055	Filtro redondo 40 micras



## Filtros y accesorios varios

para bombas RAIDER/MACK



Código	Descripción
83660055	Kit Filtro alta capacidad 1Litro
83660058	Filtro 200 mallas
83660056	Filtro 300 mallas
83660057	Filtro línea racor giratorio 100 mallas
30010015	Microfiltro 100 mallas (boquillas mixtas) (10 unidades)

## Depósito gravedad

de 5 L. para bombas RAIDER/MACK



Código	Descripción
30090091	Depósito gravedad 5L

## Filtro antipulsaciones

para bombas RAIDER/MACK



Código	Descripción
83660009	Filtro 100 mallas
83660010	Filtro 60 mallas

## Otros accesorios

para bombas neumáticas (RAIDER/MACK)

Código	Descripción
84260099	Kit de purga
56418543	Válvula de absorción
56418485	Kit empaquetadura inferior RAIDER
56418498	Kit empaquetadura superior RAIDER
56418545	Kit empaquetadura inferior MACK
56418546	Kit empaquetadura superior MACK
56418650	Kit hidráulico completo RAIDER
56418549	Kit hidráulico completo MACK
56418538	Kit eje neumático MACK 150X
56418539	Kit eje neumático MACK 320X
56418652	Kit eje neumático RAIDER

para bombas eléctricas (ATLANTA)

Código	Descripción
30090021	Kit anti-retorno
87560003	Válvula de absorción
56418599	Kit de membrana 200 PLUS
30090022	Kit de membrana 500/800
30090087	Kit de purga 500/800
86465204	Kit Sonda de absorción 500/800
86464701	Regulador de presión 200 PLUS
86464703	Regulador de presión 500/800



# 4

## ***Trasvase de producto***

En Sagola disponemos de una amplia abanico de soluciones para el trasvase de aceites, productos químicos, queroseno, biodiesel, anticongelantes...

Ofrecemos soluciones integrales para su instalación, desde sistemas de bombeo individuales a instalaciones completas para la distribución de todo tipo de fluidos.

## Bomba Sagola DM 400

La bomba neumática de doble membrana DM 400 está especialmente diseñada para el trasvase de una gran variedad de fluidos, principalmente productos de media y baja viscosidad.

Con un caudal de 40 L/min. es capaz de mover con solvencia una gran variedad de fluidos: Disolventes, colas, adhesivos, lacas, pinturas, tintes, aceites...

Buena resistencia a la abrasión, resistencia química y al calor. Alta carga de trabajo. Membranas fabricadas en polipropileno.

Apta para ser utilizada en una gran variedad de industrias como la petrolífera, metalúrgica, minería, revestimientos, madera, impresión, tratamiento de agua, automoción, etc...



### NORMATIVAS:

2006/42/CE  
ATEX  2 II GX  
UNE-EN-13463-1:2011,  
UNE-EN ISO 12100:2012,  
EN 809, EN12621, EN12162  
y EN 1127-1

### CARACTERÍSTICAS TÉCNICAS

**DM 400**

Peso	4,7 Kilogramos	10,36 lbs
Dimensiones	22 x 21 x 26 cm.	8,66 x 8,27 x 10,24 "
Consumo aire máximo	580 L/min.	20 cfm
Máxima presión de entrada de aire	7 bar	102 psi
Caudal máximo	40 L/min.	1,41 cfm
Entrada de aire	1/4" BSP H	
Salida de producto	1/2" BSP M	
Temperatura máxima operativa	50° C	122° F

### VERSIONES

Descripción	Código
Versión Estándar	30910101
Versión Abrasivos	30910102



# Bomba Sagola DM 300

La bomba neumática de doble membrana DM 300 está especialmente diseñada para el trasvase de una gran variedad de fluidos, principalmente productos de media y baja viscosidad: Disolventes, colas, adhesivos, lacas, pinturas, tintes, aceites...

Bomba neumática con caudal máxima de 30 L/min. Buena resistencia a la abrasión, resistencia química y al calor. Membranas fabricadas en polipropileno.

La presión máxima de funcionamiento de la bomba es de 7 bar (102 psi).

**NORMATIVAS:**

2006/42/CE  
ATEX  2 II GX  
UNE-EN-13463-1:2011,  
UNE-EN ISO 12100:2012,  
EN 809, EN12621, EN12162  
y EN 1127-1

**CARACTERÍSTICAS TÉCNICAS****DM 300**

Peso	3,3 Kilogramos	7,27 lbs
Dimensiones	28 x 15 x 27 cm.	11,02 x 5,91 x 10,63 "
Consumo aire máximo	380 L/min.	13 cfm
Máxima presión de entrada de aire	7 bar	102 psi
Caudal máximo	30 L/min.	1,06 cfm
Entrada de aire	1/4" BSP H	
Salida de producto	1/2" BSP M	
Temperatura máxima operativa	50° C	122° F

**VERSIONES**

Descripción	Código
Versión Estándar	30910105

## Bomba TB 270 X

Bomba de Trasvase de pistón. Estructura robusta para asegurar las altas prestaciones. Gran rendimiento con poco consumo de aire. Alta carga de trabajo.

Disolventes, colas y adhesivos, lacas, pinturas, tintes, aceites, aceites sucios, aceites minerales o sintéticos así como para líquido anticongelante. En general, productos de baja y media viscosidad.

La Bomba TB 270 X de Sagola es una bomba neumática de pistón para montaje rápido en bidón y depósitos o bien instalación en pared.



### NORMATIVAS:

2006/42/CE, 2014/34/CE  
ATEX  2 II GX,  
UNE-EN ISO 12100:2012, UNE-EN ISO 4414:2011,  
UNE-EN ISO 14120:2016, UNE-EN ISO 1127-1:2012

### CARACTERÍSTICAS TÉCNICAS

### TB 270 X

Peso TB 270 Larga (estándar)	5,5 Kilogramos	12,13 lbs
Peso TB 270 Corta (estándar)	5 Kilogramos	11,02 lbs
Peso TB 270 Larga (acero inoxidable)	7 Kilogramos	15,43 lbs
Peso TB 270 Corta (acero inoxidable)	6,5 Kilogramos	14,33 lbs
Dimensiones TB 270 Larga	10 cm. x 130,5 cm.	3,94 x 51,38 "
Dimensiones TB 270 Corta	10 cm. x 91 cm.	3,94 x 35,83 "
Presión máxima de entrada de aire	7 bar	102 psi
Presión máxima de salida de producto	7 bar	102 psi
Límites de temperatura de trabajo	2 - 65°C	35,6 - 149°F
Caudal libre (viscosidad agua)	60 L/min	2,12 cfm
Consumo de aire máximo (100 ciclos/min.)	230 L/min	8,12 cfm
Entrada de aire	Enchufe rápido 1/4" BSP	
Salida de producto	Rosca BSP 1/2 " H	
Entrada de aire alimentación bomba	Rosca BSP 1/4 " H	

### VERSIONES

Descripción	Código
TB 270 X Larga (estándar, Aluminio)	30910501
TB 270 X Corta (estándar, Aluminio)	30910502
TB 270 X Larga (Acero inoxidable)	30910503
TB 270 X Corta (Acero inoxidable)	30910504



# Tapas para bidones

Variedad de diseños para el trasvase de producto desde un bidón de 200 litros. Desde el más sencillo hasta el kit de trasvase más completo.

Tapas fabricadas en acero inoxidable. Incluyen asas de agarre para un cómodo desajuste del bidón.

Configuración con elementos Sagola de alta tecnología y calidad. Bombas neumáticas, removedores, reguladores,...

Bomba DM 400 (pág. 110)

Bomba Sagola TB270 (pág. 112)

Removedor rotativo Sagola 464 (pág. 115)

**NORMATIVAS:**

2006/42/CE, UNE-EN 12100:2012

ATEX  2 II GX

UNE EN ISO 80079-36:2017

**Código**

30990354

**Tapa para bidón**

Kit de tapa para bidón de 200 litros de capacidad con asas de agarre y manetas de sujección.

**Código**

30990358

**Tapa para bidón + Bomba DM + Regulador entrada de aire**

Kit de tapa que incluye una bomba neumática **Sagola DM 400** y un regulador de entrada de aire de alta precisión.

**Código**

30990356

**Tapa para bidón + Bomba DM + Agitador rotativo + Regulador entrada de aire**

Kit de tapa que incluye una bomba neumática **Sagola DM 400**, agitador rotativo **Sagola 464** y un regulador de entrada de aire de alta precisión.

**Código**

30990359

**Tapa para bidón + removedor rotativo**

Kit de tapa que incluye un removedor rotativo **Sagola 464**.

**Código**

30990357

**Tapa para bidón + Bomba TB 270 X + Regulador entrada de aire**

Kit de tapa que incluye una bomba de pistón **Sagola TB270X** y un regulador de entrada de aire de alta precisión.

**Código**

30990355

**Tapa para bidón + Bomba TB 270 X + Agitador rotativo + Regulador entrada de aire**

Kit de tapa que incluye una bomba de pistón **Sagola TB270X**, agitador rotativo **Sagola 464** y un regulador de entrada de aire de alta precisión.

## Elevador de tapas

Sagola presenta el Elevador neumático pilotado cuya finalidad es levantar las tapas de bidones de 200 litros que comercializa, y facilitar el cambio de bidón.

El disponer de un medio neumático facilita enormemente la labor de levantar la tapa junto con todos los accesorios posibles (bombas, removedores...), que en su conjunto pueden llegar a alcanzar un peso considerable.

El realizar el trabajo manualmente puede crear riesgos y dificultades que son eliminadas usando este elevador.

Se compone de un cilindro neumático de simple efecto, y va pilotado mediante una válvula neumática de accionamiento manual.

Cuerpo y soporte de acero de gran robustez. Alta calidad de componentes. Con un soporte al suelo mediante pernos M12 para una gran estabilidad y fijeza.

Este equipo está destinado únicamente a un uso profesional.

**PRÓXIMAMENTE**

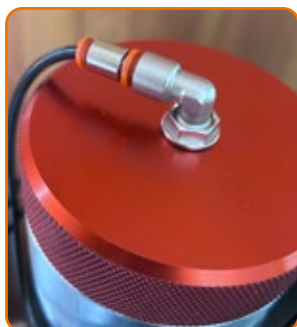
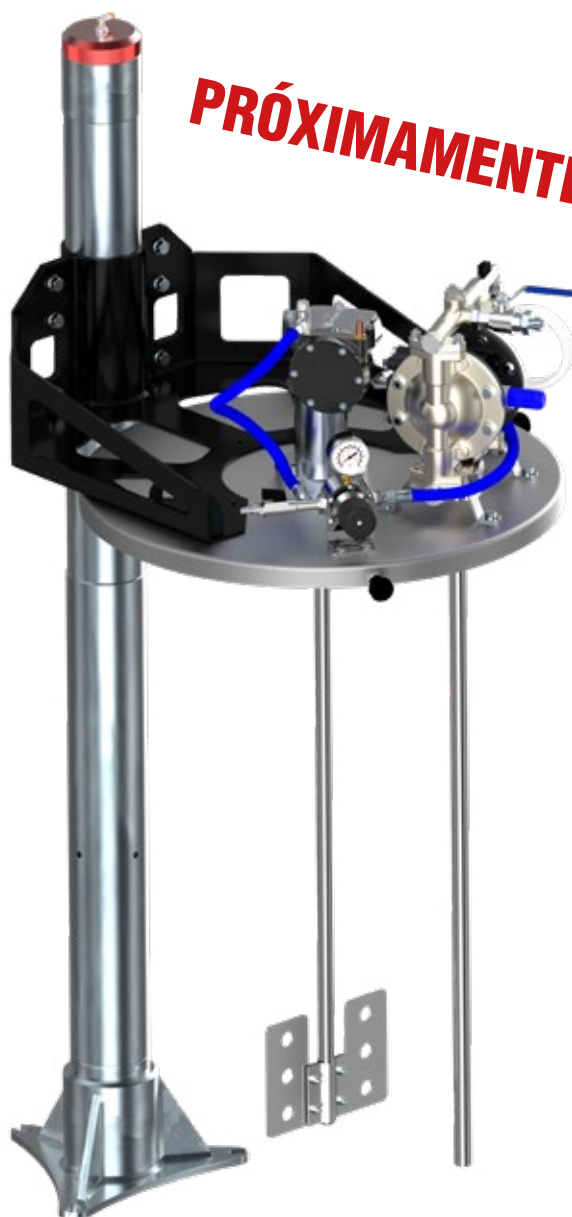

Entrada de aire comprimido



Válvula de acción manual

### NORMATIVAS:

2006/42/CE, 2014/68/UE  
UNE-EN ISO 12100  
ISO 14121

### CARACTERÍSTICAS TÉCNICAS

### ELEVADOR DE TAPAS

Dimensiones	1.556 x 520 x 646 mm.	61,3 x 20,5 x 25,4 "
Altura máxima (posición elevada)	2.506 mm.	99"
Carrera del pistón	950 mm.	37,4"
Carga máx. de elevación	259,5 Kg.	572 lbs
Entrada de aire	Racor giratorio tubo Ø4 mm. 1/4"	
Válvula neumática manual	Accionamiento manual. 3 vías, 2 posiciones	
Presión de trabajo de entrada de aire	4 bar	58 psi
Tiempo de subida (a 4 bar)	Aprox. 12 segundos	
Tiempo de bajada	Aprox. 50 segundos (Descompresión + bajada)	
Lubricante	SAE 20	
Anclaje de base al suelo	3 tornillos M12	
Materiales	Aluminio, Acero, Poliamida y NBR	

# Removedores

Removedores 471/464 de Sagola con accionamiento neumático. Adecuado para la colocación en recipientes cerrados como bidones o calderines de presión.

Para agitar, homogeneizar y disolver preparados acuosos, galvanotecnia, industria química, de bebidas y cosméticos. Especial para productos de baja y media viscosidad.

Fabricado en acero inoxidable de alta calidad.

Los motores neumáticos Sagola 463/446 ofrecen una gran resistencia al esfuerzo. Mínimo coste de mantenimiento. Motor robusto y compacto.

**NORMATIVAS:**

2006/42/CE  
UNE-EN 12100:2012  
ATEX  2 II GX  
UNE EN ISO 80079-36:2017



Motor neumático alternativo  
Sagola 463

Removedor  
Sagola 471



Removedor  
Sagola 464



Motor neumático rotativo  
Sagola 446

**VERSIONES****471/463**

Descripción	Código
Removedor Sagola 471	10520201
Motor neumático alternativo Sagola 463	10510201

**VERSIONES****464/446**

Descripción	Código
Removedor Sagola 464	10520101
Motor neumático rotativo Sagola 446	10510101

**CARACTERÍSTICAS TÉCNICAS****R 471 / M 463****R 464 / M 446**

	R 471 / M 463		R 464 / M 446	
Peso (removedor)	11 Kilogramos	24,2 lbs	11 Kilogramos	24,2 lbs
Peso (motor)	6 Kilogramos	13,2 lbs	5,25 Kilogramos	11,6 lbs
Longitud (palas del removedor)	100 cm.	39,4 "	100 cm.	39,4 "
Dimensiones (motor)	17 x 16 x 25 cm.	6,7 x 6,3 x 9,8 "	19 x 17 x 14 cm.	7,5 x 6,7 x 5,5 "
Potencia	4,50 Kgfm (kilogramo fuerza metro)		1,2 HP	
Velocidad de giro	0 - 350 r.p.m. (Incluye regulador de velocidad)		0 - 300 r.p.m. (Incluye regulador de velocidad)	
Máxima presión de aire	6 bar	87 psi	6 bar	87 psi
Presión de trabajo	3 - 6 bar	43,5 - 87 psi	2 - 6 bar	43,5 - 87 psi
Temperatura de servicio	Temperatura ambiente (máx. 50°C) (122°F)		Temperatura ambiente (máx. 50°C) (122°F)	
Caudal de aire a 6 bar (87 psi)	28 L/min.	1 cfm	350 L/min.	12,36 cfm
Ángulo de giro	180°		-	
Entrada de aire	BSP 1/4 x 19 " H		BSP 1/4 x 19 " H	
Salida de aire	BSP 1/8 "		BSP 1/8 "	



# 5

## **Sistemas de filtrado de aire**

Nuevos retos en la pinturas (nuevas pinturas al Agua), aumento de las herramientas en la industria y más exigencia de producción, cada vez se hace más importante una alta fiabilidad en la red de aire comprimido.

La aparición de las normativas relacionadas con la drástica reducción de disolventes en las nuevas pinturas hace que la existencia de impurezas en la red de aire sea cada vez más crítica para los resultados finales en un buen acabado.

Con el único objetivo de lograr el máximo grado de terminación, acabado y brillo, desde SAGOLA hemos trabajado al máximo en nuestra línea de filtros.

**Serie 5000X**

**Serie 4000**

**Serie Plus**

## Temperatura

- Recomendación general: Entre 15°C y 25°C
- Al menos 5°C por encima del punto de rocío de la cabina.
- Al menos 5°C por encima del punto de rocío del aire comprimido.

## Punto de rocío

PR < 3°C	Calidad de aire ideal
3°C < PR < 7°C	Calidad de aire buena
PR > 7°C	Calidad de aire deficiente



## Termohigrómetro

contenido en el Test de calidad de aire de Sagola.

Mide:

- Temperatura del aire comprimido.
- Punto de rocío del aire comprimido.
- Humedad relativa del aire comprimido.



## Pack 6000X

Regulación de la temperatura del aire comprimido



## Elcometer 319

Medición de las condiciones ambientales en cabina y en superficie

## Temperatura

Temperatura de la pieza al menos 5°C por encima del punto de rocío de la cabina.

# AIRE, TEMPERATURA Y HUMEDAD

## EL EQUILIBRIO PERFECTO ENTRE TODOS LOS ELEMENTOS DE CABINA

Las herramientas de tratamiento de aire de Sagola y sus equipos de diagnóstico de condiciones ambientales, proporcionan la información necesaria para alcanzar el equilibrio perfecto entre todos los elementos de la cabina.

**SAGO**  
an Elcometer company



### Filtro de cabina

Eliminación de condensados y vapores de agua y aceite. Retención de partículas sólidas.



### Trampa de sólidos

Contenido en el Test de Calidad de Aire de Sagola.

Diagnóstico sobre la presencia de partículas sólidas, condensados de aire o aceite en la línea de aire comprimido.

# Sistemas de filtrado

Es necesario eliminar las impurezas del aire comprimido por medio de un filtro teniendo en cuenta que se ha de obtener el máximo rendimiento para el trabajo de pintado.

Los SISTEMAS DE FILTRADO SAGOLA garantizan una máxima calidad del aire y una mínima pérdida de presión de línea.

El aire que procede del compresor y que circula por la red, contiene partículas e impurezas sólidas, agua procedente de la humedad relativa del aire de aspiración y aceite quemado que proviene del compresor.

Por ello, es necesario eliminar estas impurezas por medio de un filtro teniendo en cuenta que se ha de obtener siempre el máximo rendimiento con la mínima caída de presión.

Los sistemas de filtrado SAGOLA garantizan una máxima calidad del aire.

Además, con la aparición de las nuevas normativas relacionadas con la drástica disminución de disolventes en los nuevos aparatos, monocapas y barnices HS, así

como en las pinturas al agua, hace que la existencia de impurezas en el aire comprimido empleado para pulverizar sea más crítica para los resultados finales del trabajo en la carrocería, debido fundamentalmente a que:

- En los HS: fundamentalmente el alto Brillo de estas pinturas, su escasa proporción de disolventes y su reducción en el número de manos de acabado, hace que resalten más las pequeñas partículas que puedan venir procedentes del aire comprimido.
- En las pinturas al agua: su alta incompatibilidad con cualquier tipo de aceites y vapores orgánicos hace que la calidad de aire requerido para la pulverización sea de altísima calidad.

## Claves para la correcta elección del filtro

Para la elección del sistema de filtrado que debemos instalar hay que tener en cuenta el tipo y estado de conservación del compresor de aire instalado y la calidad de aire que nos está suministrando.

Por ejemplo, si se necesita un aire más purificado, debemos instalar un **Regulador Purificador Coalescente modelo 5200X** -con el cual eliminaremos retención de agua y partículas sólidas hasta 0,01 micras, aerosoles de agua ( $C > 0,01 \text{ mg/m}^3$ ) y aerosoles de aceite ( $C > 0,01 \text{ mg/m}^3$ )- o bien un **Regulador Purificador con filtro Coalescente más Carbón activo modelo 5300X** - que se utiliza cuando se requiere eliminar el aceite, hidrocarburo o agua en forma de vapores, vapores orgánicos, olores del aire, partículas sólidas hasta 0,01 micras y aceite residual máximo 0,003 p.p.m. -.



# Filtros Serie 5000X

Filtros de aire diseñados y desarrollados para las nuevas tecnologías de la pintura industrial.

## Máxima calidad del aire

La calidad del aire comprimido adquiere cada día una mayor importancia en los procesos de producción. Un aire contaminado provoca daños y costes de fabricación en muchos casos.

No sólo es importante tener una buena calidad del aire comprimido donde éste puede tener contacto con el producto, por eso es esencial realizar un análisis de la calidad del aire comprimido.

Conseguir una buena calidad del aire comprimido es básico para un funcionamiento correcto de las máquinas y para obtener un acabado final óptimo en los procesos de producción.

## Mínima pérdida de presión en línea

Por todas estas razones, es necesario eliminar estas impurezas por medio de un filtro teniendo en cuenta que

se ha de obtener siempre el máximo rendimiento con la mínima caída de presión.

## Ventajas principales

- Regulador asistido por aire.
- Escape rápido, reducción instantánea de presión.
- Cuerpos de aluminio. Mecanizado CNC. Total robustez.
- Evacuación desatendida de líquidos e impurezas.
- Máximo caudal 2.500 L/min., salida para 2 pistolas.
- Filtro de 8µ + Deflector de alta capacidad de retención de sólidos y líquidos.
- Entrada de aire 1/2" pulgada.
- Control de vida de filtros. Incorporamos elemento dinámico de control de vida.

## Sistema completo de filtración Serie 5000X

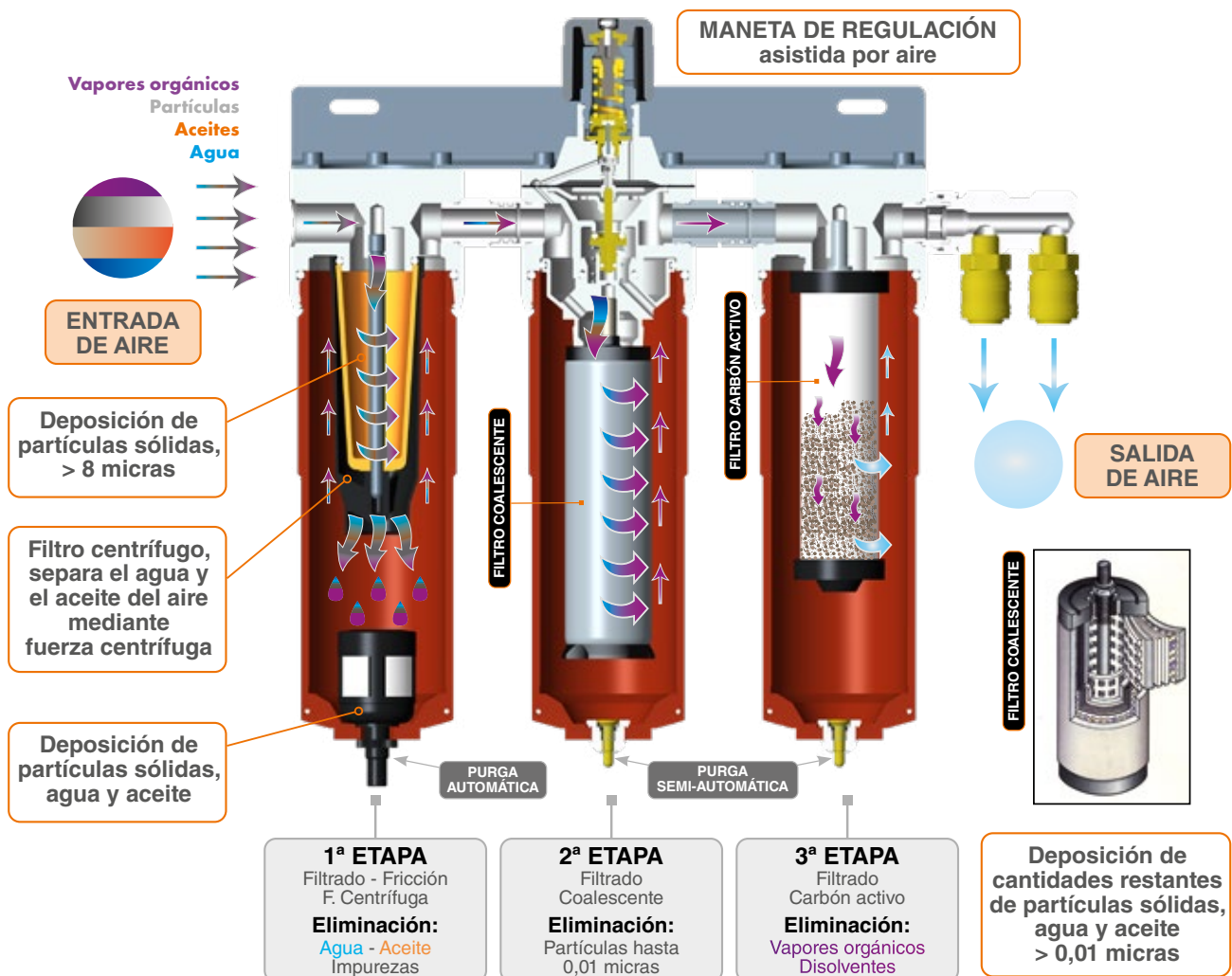

# Filtros Serie 5000X

## Filtro 5300X

El filtro modelo Sagola 5300X ofrece el máximo grado de filtración en las cabinas y líneas de pintado con altísima exigencia de terminación en los acabados.

Filtro compuesto por tres etapas de filtrado. Incorpora un prefiltro de bronce sinterizado de 8 micras, seguido de un filtrado mediante filtro coalescente de 0,01 micras y un filtrado final con un filtro de gran sección de carbón activo.

Ideal para líneas de pintado al agua (y problemas de vapores orgánicos en la red).

Consigue eliminar además del agua y las impurezas, los vapores orgánicos y los olores de aire.



**NORMATIVAS:**

- 2006/42/CE
- ATEX 2 II GX
- UNE EN-13463-1

### CARACTERÍSTICAS TÉCNICAS

### FILTRO 5300X

Peso	6,62 Kilogramos	14,59 lbs
Dimensiones	38,3 X 12,3 X 37,2 cm.	15,08 x 4,84 x 14,66 "
Caudal de aire a 7 bar (101 psi)	2.870 L/min.	101 cfm
Conector salida de aire	BSP 1/4" Hembra	Conector entrada de aire BSP 1/2" Hembra
Tipo de filtrado (3 etapas)	1º Filtro de bronce de 8 µ / 2º Filtro coalescente de 0,01 µ / 3º Filtro de carbón activo	
Presión máxima de trabajo	12 bar	174 psi
Temperatura máxima de trabajo	90°C	194°F
Sistema de purga	1 Purga automática + 2 Purgas semi-automáticas	

### VERSIONES

Descripción	Código
Filtro regulador de aire 5300X con conectores BSP 1/4" US-Mil	10730305
Filtro regulador de aire 5300X con conectores BSP 1/4" Euro-Perfil	10730308
Filtro regulador de aire 5300X con conectores BSP 1/4" Nitto (exclusivo Asia)	10730351

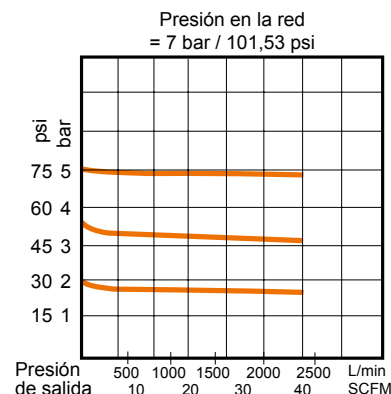

## Sistema modular versátil

Si necesita actualizar su sistema de un filtro estándar a un sistema coalescente o actualizar a carbón activo, con el sistema modular Sagola 5000X puede actualizar fácilmente con un paquete de conversión.

## Fabricado para durar con un mantenimiento mínimo

Fabricado en aluminio mecanizado con acoplamientos de acero inoxidable, la gama de filtros Sagola 5000X es increíblemente duradera.

## Gama de opciones

Desde prefiltros para la separación de la humedad hasta filtros coalescentes para eliminar partículas de hasta 0,01 micras o filtros de carbón activo para el aire respirable.

La gama Sagola 5000X está disponible en una serie de modelos para satisfacer las demandas de cualquier taller de carrocería.

## Filtros Serie 5000X

## Filtro 5300X Plus

Filtro con las mismas prestaciones técnicas y mecánicas que el modelo 5300X. Preparado para un uso independiente del filtrado con Carbón Activo.

Doble salida del filtro coalescente para el pintado o soplado. Salida simple del filtro de Carbón Activo para equipo de respiración o pintado.

Filtro compuesto por tres etapas de filtrado. Incorpora un prefiltro de bronce sinterizado de 8 micras, seguido de un filtrado mediante filtro coalescente de 0,01 micras y un filtrado final con un filtro de gran sección de carbón activo.

## NORMATIVAS:

2006/42/CE  
ATEX  2 II GX  
UNE EN-13463-1



## CARACTERÍSTICAS TÉCNICAS

## FILTRO 5300X PLUS

Peso	6,8 Kilogramos	14,99 lbs
Dimensiones	37,7 X 11,9 X 37,2 cm.	14,84 x 4,69 x 14,66 "
Caudal de aire a 7 bar (101 psi)	2.870 L/min.	101 cfm
Conector salida de aire	BSP 1/4" Hembra	Conector entrada de aire BSP 1/2" Hembra
Tipo de filtrado (3 etapas)	1º Filtro de bronce de 8 µ / 2º Filtro coalescente de 0,01 µ / 3º Filtro de carbón activo	
Presión máxima de trabajo	12 bar	174 psi
Temperatura máxima de trabajo	90°C	194°F
Sistema de purga	1 Purga automática + 2 Purgas semi-automáticas	

## VERSIONES

Descripción	Código
Filtro regulador de aire 5300X Plus con conectores BSP 1/4" US-Mil	10730306
Filtro regulador de aire 5300X Plus con conectores BSP 1/4" Euro-Perfil	10730309
Filtro regulador de aire 5300X Plus con conectores BSP 1/4" Nitto (exclusivo Asia)	10730310

## Temporizador de tiempo

Los medidores de tiempo ofrecen un recordatorio visual útil de los programas de mantenimiento de nuestros filtros. El medidor de tiempo viene incluido en cada kit de filtro.

Temporizador de **3 meses**: Filtro Carbón Activo

Temporizador de **6 meses**: Filtro de bronce y Coalescente.

Los filtros de su equipo de filtrado tienen una vida útil limitada. Cuando los filtros se obstruyen, el rendimiento del equipo puede disminuir. Por lo tanto, no tenemos garantía de un filtrado correcto al 100%.



Cuando comience a usar el filtro, presione el botón "ON" para controlar la vida útil de su equipo de filtrado.



## Filtro 5200X

El modelo 5200X ofrece la más alta tecnología para el filtrado de aire. Dos etapas de filtrado.

Incorpora un filtro de bronce sinterizado de 8 micras. Seguido de un filtrado final mediante filtro coalescente de 0,01 micras.

Otras características son el sistema de purga automática y el regulador con volante asistido.

Vasos de gran resistencia y protección. Las purgas reducen el costo de mantenimiento debido a su mayor durabilidad.

Realiza un doble filtrado, con una óptima regulación de caudal y presión, reteniendo agua e impurezas, con lo que consigue purificar el aire en un 99%.

**NORMATIVAS:**

- 2006/42/CE
- ATEX 2 II GX
- UNE EN-13463-1



### CARACTERÍSTICAS TÉCNICAS

### FILTRO 5200X

Peso	4,7 Kilogramos	10,36 lbs
Dimensiones	27,1 X 12,3 X 37,2 cm.	10,67 x 4,84 x 14,66 "
Caudal de aire a 7 bar (101 psi)	> 3.000 L/min.	> 106 cfm
Conector salida de aire	BSP 1/4" Hembra	Conector entrada de aire BSP 1/2" Hembra
Tipo de filtrado (2 etapas)	1º Filtro de bronce de 8 µ / 2º Filtro coalescente de 0,01 µ	
Presión máxima de trabajo	12 bar	174 psi
Temperatura máxima de trabajo	90°C	194°F
Sistema de purga	1 Purga automática + 1 Purga semi-automática	

### VERSIONES

Descripción	Código
Filtro regulador de aire 5200X con conectores BSP 1/4" US-Mil	10730304
Filtro regulador de aire 5200X con conectores BSP 1/4" Euro-Perfil	10730307
Filtro regulador de aire 5200X con conectores BSP 1/4" Nitto (exclusivo Asia)	10730350

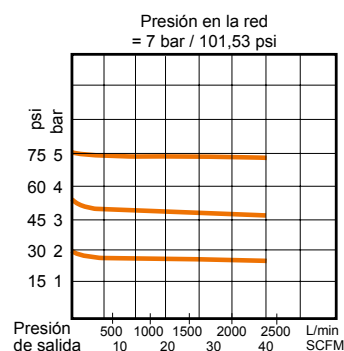

## Cómo cambiar un filtro



1. Desmante el vaso del filtro



2. Desenrosque el filtro usado



3. Reemplace el filtro de repuesto



4. Engrase y enrosque el vaso



5. Coloque el temporizador de tiempo

# Filtros Serie 5000X

## Filtro 5100X

Filtro purificador de aire con regulador de presión y manómetro. Vaso de alta resistencia y protección.

El modelo 5100X presenta nueva purga que reduce el costo de mantenimiento debido a su mayor durabilidad.

El sistema de filtrado retiene agua e impurezas. Además, incorpora un filtro de bronce sinterizado de 8 micras.

## Filtro 5050X

El modelo 5050X es un filtro purificador con purga automática y manómetro, ideal para el prefiltrado en líneas industriales de aire. Incorpora un filtro de bronce sinterizado de 8 micras.

Prefiltro de línea para: salida de compresor medio (toma 1/2"), cambios de nivel de la red, entrada a cabinas,...

## Filtro 5000X

Filtro purificador de aire con regulador, con una perfecta relación precio/calidad. Ideal para cabinas con pintura base disolvente y zonas de preparación.

El modelo 5000X presenta un sistema de purga semiautomática y doble salida.

Se basa en un sistema de filtrado que retiene agua, aceite y otras impurezas. Incorpora un filtro de 20 micras.



**NORMATIVAS:**  
2006/42/CE  
ATEX Ex 2 II GX  
UNE EN-13463-1

CARACTERÍSTICAS TÉCNICAS	5100X		5050X		5000X	
	Peso	2,64 Kg. / 5,82 lbs	1,95 Kg. / 4,30 lbs	2,3 Kg. / 5,07 lbs		
Dimensiones (cm.)	15,9 x 12,3 x 37,3 cm.		11,4 x 11,9 x 33,9 cm.		14,8 x 11,9 x 38,4 cm.	
Dimensiones (pulgadas)	6,26 x 4,84 x 14,65"		4,49 x 4,69 x 13,35"		5,93 x 4,69 x 15,12"	
Caudal de aire a 7 bar (101 psi)	> 3.000 L/min.	> 106 cfm	> 3.000 L/min.	> 106 cfm	> 3.000 L/min.	> 106 cfm
Conector salida de aire	BSP 1/4" H		BSP 1/4" H		BSP 1/4" H	
Conector entrada de aire	BSP 1/2" H		BSP 1/2" H		BSP 1/2" H	
Tipo de filtrado	Filtro de bronce de 8 µ		Filtro de bronce de 8 µ		Filtro de bronce de 20 µ	
Presión máxima de trabajo	12 bar	174 psi	12 bar	174 psi	12 bar	174 psi
Temperatura máxima de trabajo	90°C	194°F	90°C	194°F	90°C	194°F
Sistema de purga	Purga automática		Purga automática		Purga semi-automática	

VERSIONES	5100X	5050X	5000X
Descripción	Código	Código	Código
Filtro regulador de aire con conectores BSP 1/4" US-Mil	10730202	10730301	10730204
Filtro regulador de aire con conectores BSP 1/4" Euro-Perfil	10730206	10730302	10730205
Filtro regulador de aire con conectores BSP 1/4" Nitto (exclusivo Asia)	10730208	10730303	10730207

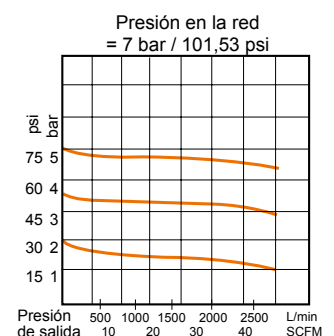

## Accesorios filtros Serie 5000X

Los filtros de su equipo de filtrado tienen una vida útil limitada. Cuando los filtros se obstruyen, el rendimiento del equipo puede disminuir. Por lo tanto, no tenemos garantía de un filtrado correcto al 100%.



### Kit de filtros 5000X

Kit de filtros de repuesto para los filtros 5000X. Incluye temporizador de tiempo.

Código	Descripción
56418719	Kit filtro Bronce sinterizado
56418071	Kit filtro Coalescente
56418070	Kit filtro Carbón Activo

(Incluye temporizador de tiempo)

### Kit de filtros 5000X

Filtro de bronce poroso 20 µ, repuesto para el filtro modelo 5000X.

Código
56418720



### Kit de juntas

Código	Modelos
56418537	5300X / 5300X+

### Manómetro 5000X

Manómetro de alta calidad y precisión 5000X.

Código
54550016



### Kit Doble salida

Enchufes US- Mil.

Código	Modelos
56418704	5000X

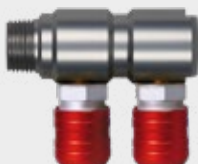

### Temporizador de tiempo

Los medidores de tiempo ofrecen un recordatorio visual útil de los programas de mantenimiento de nuestros filtros.

El medidor de tiempo viene incluido en cada kit de filtro.

- Temporizador de 3 meses (Filtro Carbón activo)
- Temporizador de 6 meses (Filtro Bronce y Coalescente)



### Kit purga automática

Código	Modelos
56450010	5050X / 5100X / 5200X / 5300X / 5300X+



### Kit purga semi-automática

Código	Modelos
56418533	5000X



### Expositor Filtros serie 5000X

Código	Descripción
70000005	Display soporte filtro 5100X
70000006	Display soporte filtro 5300X / 5200X



## Accesorios filtros Serie 5000X

Si necesita actualizar su sistema de un filtro estándar a un sistema coalescente o actualizar a carbón activo, con el sistema modular Sagola 5000X puede actualizar fácilmente con un paquete de conversión.



### Acople filtro coalescente

Acople para convertir un 5100X a un filtro 5200X.

La solución definitiva a problemas con partículas sólidas. Incorpora filtro coalescente de gran sección. Aumento de la eficacia hasta las 0,01 micras. Purga semiautomática (+ la automática del 5100X).

Código
56418521



### Acople filtro carbón activo

Acople para convertir un 5200X a un filtro 5300X.

La mejor solución a problemas de contaminantes y vapores orgánicos en la red de aire. Incorpora cartucho de carbón activo de gran sección. Purga semiautomática (+ las dos del 5200X).

Código
56418520

## Test de calidad de aire

Equipo para la detección de las impurezas del aire, nivel de humedad y temperatura. Incorpora equipo test calidad de aire con regulador de entrada, linterna con lupa de 30 aumentos para visualización de impurezas, medidor de humedad y temperatura digital.

Incorpora kit de filtros de membrana, poro 0,45 (50 uds).

Código	Descripción
15020001	Maletín Sagola Test de calidad de aire
49000740	Kit filtros de membrana. Poro 0,45 $\mu$ 50 uds.



## Pack 6000X Air Heater

El incremento de los tiempos de secado suele ser uno de los principales escollos de la industria a la hora de plantearse el pasar de productos base disolvente a productos base agua.

El uso del Pack 6000X para atemperar el aire comprimido puede suponer ahorros de hasta el 40% en el tiempo de secado de pinturas base agua.

La viscosidad de la pintura es inversamente proporcional a la temperatura ambiente. Cuanto más cálido es el entorno, más baja es la viscosidad de la pintura. Por lo tanto el uso de aire comprimido atemperado reduce la viscosidad de la pintura facilitando la obtención de un acabado de alta calidad, especialmente en los barnices. Más brillo y menos piel de naranja.

Las diferencias de temperatura entre los distintos elementos que forman parte del proceso de pintado (la pieza a pintar, el aire comprimido, la pistola, etc...) pueden generar condensaciones en el ambiente. Un aire comprimido demasiado frío saliendo por nuestra pistola puede hacer que el aire más caliente de la cabina condense al entrar en contacto con él. Una pistola demasiado fría puede generar condensaciones de agua en su interior.



## NORMATIVAS:

89/392/CE  
ATEX  2 II GX  
2006/95 CE, 2006/42 CS y 2004/108 CE

## VERSIONES / ACCESORIOS

Descripción	Código
Calentador Sagola Pack 6000X Air Heater 220V - 50Hz	10780102
Calentador Sagola Pack 6000X Air Heater 110V - 60Hz	10780104
11 m. Manguera de aire calefactada Ø10 x 18 mm. 220V - 50Hz	56414030
11 m. Manguera de aire calefactada Ø10 x 18 mm. 110V - 60Hz	56414031

## Fácil de usar

Ligero, pequeño y fácil de instalar. El Pack 6000X está equipado con un controlador de temperatura digital PID y una pantalla LED de botón pulsador con indicadores rojos y verdes para identificar cuándo se ha alcanzado la temperatura seleccionada.

## Estuche Cold Touch

El aire frío ingresa a la cámara presurizada enfriando la carcasa exterior del equipo, manteniéndolo aislado de la cámara caliente en el interior, lo que garantiza que el Pack 6000X sea seguro al tacto.

## CARACTERÍSTICAS TÉCNICAS

## PACK 6000X

Peso	3,6 Kg.	7,4 lbs
Dimensiones	40,5 X 9,2 X 25,5 cm.	15,9 x 3,6 x 10,04"
Caudal máx. de aire a 7 bar	750 L/min.	26,48 cfm
Presión máxima de trabajo	12 bar	174 psi
Consumo máximo	800 w	
Potencia	240V/50Hz - 110V/60Hz	
Rango de temperatura de trabajo	Barnices	40-60°C
	Base agua	30-50°C
	Base disolvente	30-40°C
		104-140°F
		86-122°F
		86-104°F



# Pack 6000X Air Heater

## Principales partes del calentador de aire

- 01** CONTROLES.
- 02** INTERRUPTOR DE RED.
- 03** PILOTO LED ROJO (Calentando).
- 03** PILOTO LED VERDE (Preparado).
- 04** SENSOR DE TEMPERATURA.
- 05** FLUJOSTATO.
- 06** CÁMARA DE AIRE FRÍO (Despresurizada).
- 07** CÁMARA DE AIRE CALIENTE (Presurizada).
- 08** ENTRADA DE AIRE (de la red o filtro).
- 09** SALIDA DE AIRE (a manguera).
- 10** CONEXIÓN ELÉCTRICA (Manguera calefactada).

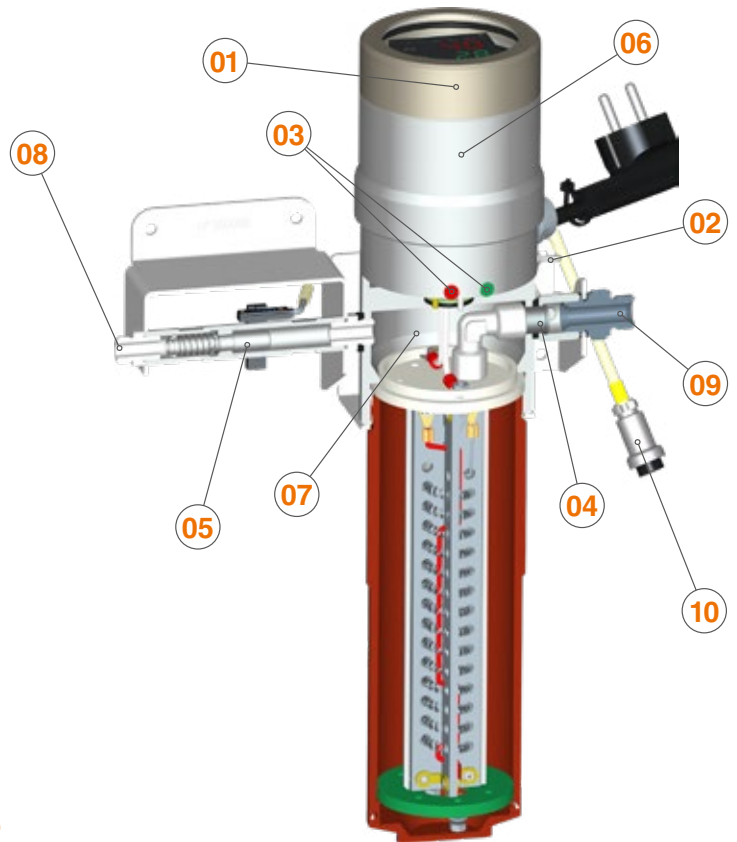

## Controlador de temperatura digital PID

### Sensor de temperatura Termopar

### Protección contra sobrecalentamiento

### Activación automática por interruptor de flujo

## Ventajas del Pack 6000X Air Heater

- Estabilidad de temperatura tanto en el aire comprimido como en los elementos finales de pintura como manguera y pistola.
- Proceso de pintado estable en zonas con grandes cambios de temperatura entre el día y la noche, invierno y verano.
- Temperatura de trabajo constante.
- Compacto y robusto.
- Pantalla de temperatura digital.
- Tacto frío, aislamiento térmico.
- Fácil de usar; botón de encendido y controlador de temperatura.
- Instalación lista para usar.

- Temperatura adecuada en la pistola casi de inmediato.

Incluye una manguera calefactada aislada para obtener el máximo rendimiento energético.



Sistema de manguera calefactada. Independiente de la temperatura ambiente.

El Sagola Pack 6000X se suministra con una manguera antiestática calefactada especialmente diseñada para evitar la pérdida de calor del aire antes de que llegue a la boquilla.



El aliado perfecto para el Pack 6000X

Utilizar un secador Venturi Super Flow para secar un producto base agua, supone hasta un 49% de ahorro en el tiempo de secado



Pantalla de temperatura digital

# Filtrado de calidad

Solución eficaz para la filtración de aire comprimido en cabinas de pintura profesionales.



El sistema de filtración de aire **Sagola 4000** es la solución eficaz para el filtrado de aire comprimido en cabinas de pintura profesionales para: repintado de automóviles, madera, maquinaria, plásticos e industria en general.

Para la elección del sistema de filtrado que debemos instalar hay que tener en cuenta el tipo y estado de conservación del compresor de aire instalado y la calidad de aire que nos está suministrando.

Si buscamos un filtrado de calidad para pintados en cabina con acabados que nos exijan un buen filtrado de impurezas, agua y aceite, el purificador modelo 4120 sería adecuado para imprimaciones, lacas, barnices, esmaltes.

Si necesitamos un aire más purificado con la finalidad de la ausencia total de partículas, buscando obtener el máximo rendimiento y calidad de acabado con las tecnologías de pinturas base agua o productos HS (High solid), debemos instalar un purificador regulador coalescente, modelo 4220 con el cual eliminaremos retención de agua y partículas sólidas hasta 0,01 micras, aerosoles de agua ( $C > 0,01 \text{ mg/m}^3$ ) y aerosoles de aceite ( $C > 0,01 \text{ mg/m}^3$ ).

Filtros de aire diseñados y desarrollados para las nuevas tecnologías de pintura del automóvil. Ideal para pinturas al agua y HS.

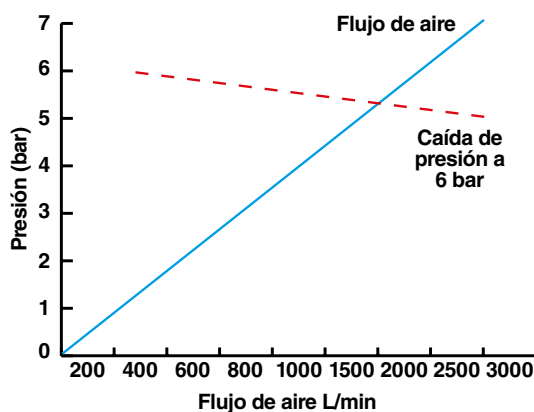
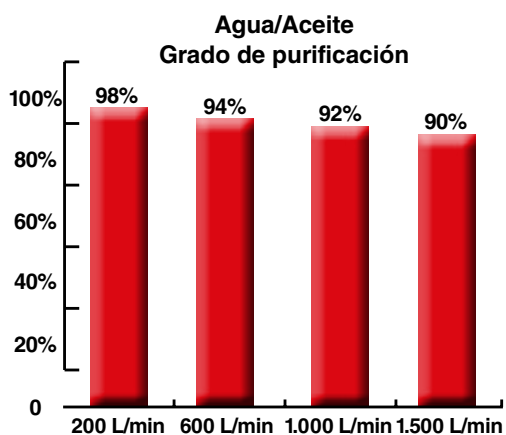

# Filtros serie 4000

## Máxima calidad del aire

Línea profesional de filtros y reguladores de aire que ofrece máxima filtración, buen funcionamiento y resistencia, con la mejor relación precio/calidad. La serie SAGOLA 4000 elimina la humedad y el aceite hasta 0,01 micrones y asegura una caída de presión de aire mínima (flujo de aire máximo: 1.700 L/min.)

## Control de precisión

Con un manómetro de fácil lectura que muestra en bar y psi, además de un sistema de regulación de alta precisión con una maneta de regulación de gran tamaño, es fácil de controlar, incluso con las manos enguantadas.

## Fiable y fácil de mantener

Fabricado en aluminio mecanizado con un tratamiento anticorrosivo en toda la superficie, la gama de filtros 4000 es muy duradero y requiere un mantenimiento mínimo.

## Sistema de drenaje automático

La combinación de drenaje automático en la primera etapa y semiautomático en la segunda significa que el nivel de condensado dentro del filtro se mantiene en niveles muy bajos.

## Sistema completo del sistema de filtración Serie 4000

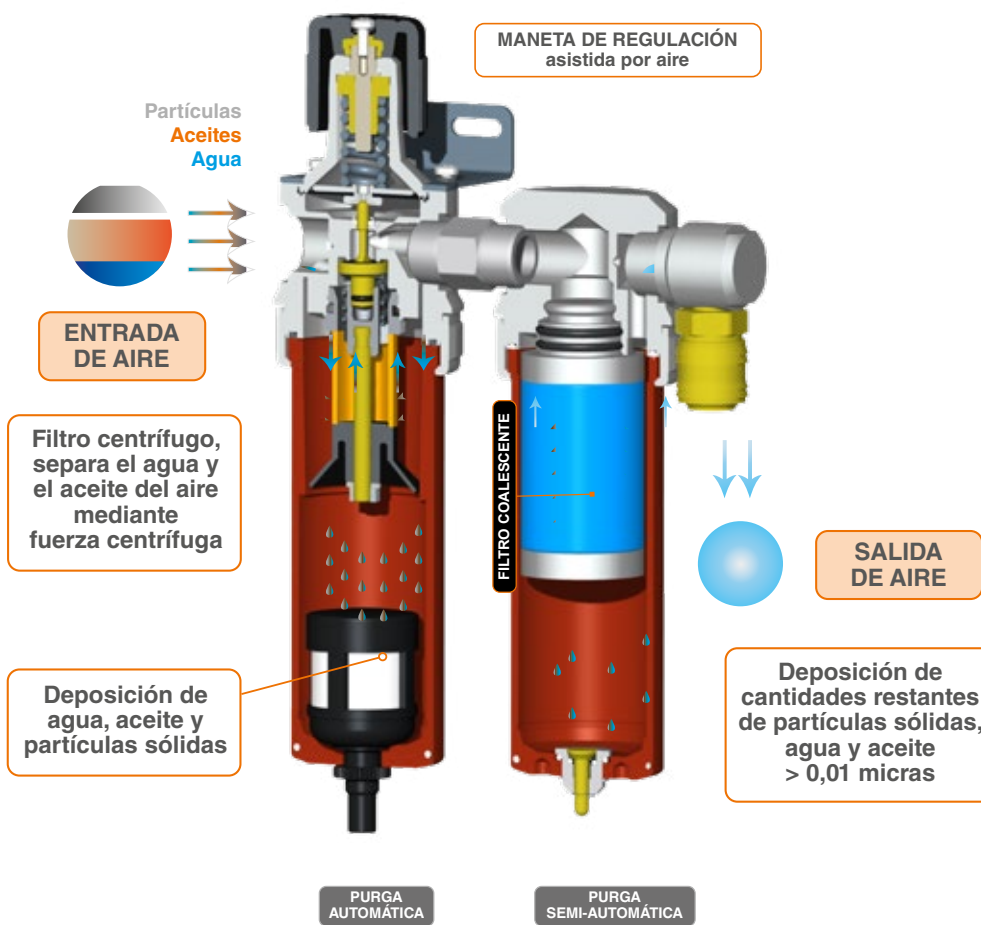

Facilidad y sencillez de manejo. Desmontaje sin necesidad de herramientas.



Sistema de drenaje automático. Purga automática de líquidos condensados sin manipulación.

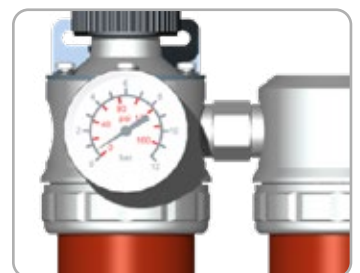

Manómetro de alta calidad y fácil lectura. Escala en bar y psi.

### Filtro 4220 Plus

Purificador de doble etapa. Máxima eficiencia de filtrado. Recomendado para acabados de última generación. Pinturas en base agua, Barnices y Esmaltes HS, Lacas de alto brillo.

Sistema de regulación de altísima fiabilidad. Maneta de regulación de gran dimensión para un mejor ajuste, aún con guantes.

Fabricado desde un bloque macizo de aluminio. Gran robustez, pero ligero.

1ª Etapa filtrado de agua, aceite y partículas + 2ª Etapa Filtrado Submicrónico. 0,01 Micras.

Incorpora Purga automática de líquidos condensados. Gran caudal de aire.

Manómetro de calidad y fácil lectura.



#### NORMATIVAS:

2006/42/CE  
ATEX Ex 2 II GX  
UNE EN-13463-1

#### CARACTERÍSTICAS TÉCNICAS

#### FILTRO 4220 / 4220 PLUS

Peso (incluye enchufe rápido)	2 Kg.	4,4 lbs
Peso (sin enchufe rápido)	1,8 Kg.	3,96 lbs
Dimensiones (sin enchufe rápido)	17,8 X 11,7 X 27,9 cm.	7,01 x 4,61 x 10,98"
Caudal de aire	2.415 L/min.	85 cfm
Conector salida de aire	BSP 1/4" Hembra	
Conector entrada de aire	BSP 1/2" Hembra	
Tipo de filtrado (2 etapas)	1º Filtro de bronce de 20 µ / 2º Filtro coalescente de 0,01 µ	
Presión máxima de trabajo	12 bar	174 psi
Temperatura máxima de trabajo	90°C	194°F
Sistema de purga	1 Purga automática + 1 Purga semi-automática	

#### VERSIONES

Descripción	Código
Filtro regulador de aire 4220	10750401
Filtro regulador de aire 4220 Plus con conector BSP 1/4" US-Mil	10750402
Filtro regulador de aire 4220 Plus con conector BSP 1/4" Euro-Perfil	10750404
Filtro regulador de aire 4220 Plus con conector BSP 1/4" Nitto (exclusivo Asia)	10750403

#### Enchufes rápidos y conectores

Fabricado en acero templado con junta en nitrilo butadieno, sistema de cierre seguro y hermético. Disponible en sistema Euro-perfil, US-Mil, Multi-perfil y Nitto. Juntas sin silicona. (Ver página 146)

#### Mangueras de aire antiestáticas

Manguera antiestática de gran flexibilidad y ligereza. Herrajes de sujeción para máxima seguridad. Diámetro interior de 8 mm, suficiente para cualquier modelo de pistola. (Ver página 140)



# Filtros serie 4000

## Filtro 4120 / 4120 Plus

Solución eficaz para el tratamiento del aire comprimido en cabinas profesionales de pintado para sectores de la carrocería, madera, maquinaria, plástico e industria general.

Sistema de regulación de altísima fiabilidad. Maneta de regulación de gran dimensión para un mejor ajuste, aún con guantes.

Fabricado desde un bloque macizo de aluminio. Gran robustez, pero ligero.

Incorpora purga automática de líquidos condensados. Gran caudal de aire. Manómetro de calidad.

Eliminación de agua, aceite y partículas mediante filtro de bronce sinterizado de 20 micras. Filtrados por fricción y centrifugado.

**NORMATIVAS:**

2006/42/CE  
ATEX Ex 2 II GX  
UNE EN-13463-1

**CARACTERÍSTICAS TÉCNICAS****FILTRO 4120 / 4120 PLUS**

Peso (incluye enchufe rápido)	1,22 Kg.	2,69 lbs
Peso (sin enchufe rápido)	1,015 Kg.	2,24 lbs
Dimensiones (sin enchufe rápido)	9,7 X 11,7 X 27,9 cm.	3,82 x 4,61 x 10,98"
Caudal de aire	2.910 L/min.	103 cfm
Conector salida de aire	BSP 1/4" Hembra	
Conector entrada de aire	BSP 1/2" Hembra	
Tipo de filtrado	1º Filtro de bronce de 20 µ	
Presión máxima de trabajo	12 bar	174 psi
Temperatura máxima de trabajo	90°C	194°F
Sistema de purga	Purga automática	

**VERSIONES**

Descripción	Código
Filtro regulador de aire 4120	10730501
Filtro regulador de aire 4120 Plus con conector BSP 1/4" US-Mil	10730502
Filtro regulador de aire 4120 Plus con conector BSP 1/4" Euro-Perfil	10730504
Filtro regulador de aire 4120 Plus con conector BSP 1/4" Nitto (exclusivo Asia)	10730503

**Cuerpo aluminio macizo y mecanizado**

No utilizamos piezas fundidas. Elementos super robustos. Mayor durabilidad. Pasos de aire sobredimensionados para ofrecer mayor caudal y mínimas caídas de presión.

**Vaso de aluminio mecanizado**

Anodizado de alta resistencia. Máxima durabilidad. Mínimo mantenimiento.

**Maneta de regulación sobredimensionada**

Para fácil manejo incluso con guantes.

**Tratamiento anodizado contra la oxidación**

No utilizamos pinturas para proteger. Esto nos da una vida infinita. Muy alta resistencia a la oxidación u otro ataque químico.

**Manómetro de alta calidad y fácil lectura**

En doble escala bar/psi.

**Purga automática**

Evacuación de líquidos condensados sin necesidad de manipulación.

## Accesorios Filtros serie 4000

Los filtros de su equipo de filtrado tienen una vida útil limitada. Cuando los filtros se obstruyen, el rendimiento del equipo puede disminuir. Por lo tanto, no tenemos garantía de un filtrado correcto al 100%.

### Filtro bronce sinterizado 20 µ

Filtro de bronce poroso 20 µ, repuesto para el filtro modelo 4120/4220.

Código	Modelos
56418721	4120/4220



### Filtro coalescente

Filtro coalescente 0,01 µ, repuesto para el filtro modelo 4220.

Código	Modelos
56418722	4220



### Kit Doble salida

Enchufes US- Mil.

Código
56418704

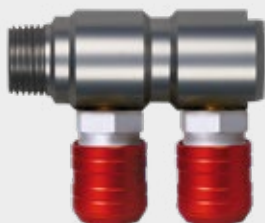

### Kit juntas

Código	Modelos
56418587	4120
56418588	4220

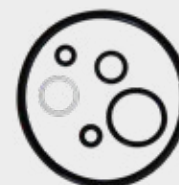

### Kit purga automática

Código	Modelos
56450010	4220



### Kit purga semi-automática

Código	Modelos
56418533	4120/4220



### Kit vaso + purga automática

Código	Modelos
56417711	4120
56417712	4220

### Expositor

Código	Modelos
70000007	4220



### Manómetro 4000

Manómetro de alta calidad y precisión 4000.

Código
54550016



# Filtros serie Plus

Línea profesional Sagola de reguladores, purificadores y lubricadores de aire. Línea diseñada y fabricada con la premisa de ser un producto de exclusivo uso profesional con un alto nivel de exigencia tanto a nivel de prestaciones como a nivel de imagen.

## Cuerpo aluminio macizo y mecanizado

No utilizamos piezas fundidas. Elementos super robustos. Mayor durabilidad. Pasos de aire sobredimensionados para ofrecer mayor caudal y mínimas caídas de presión.

## Tratamiento anodizado contra la oxidación

No utilizamos pinturas para proteger. Esto nos da una vida infinita. Muy alta resistencia a la oxidación u otro ataque químico.

## Manómetro de fácil lectura

En doble escala bar/psi.

## Purga semiautomática

No necesitamos hacer purgas manuales.

## Maneta de regulación

Sobredimensionada. Para fácil manejo incluso con guantes.

## Vaso de policarbonato

Vaso de alta resistencia y alta transparencia. No amarillea con el paso del tiempo.

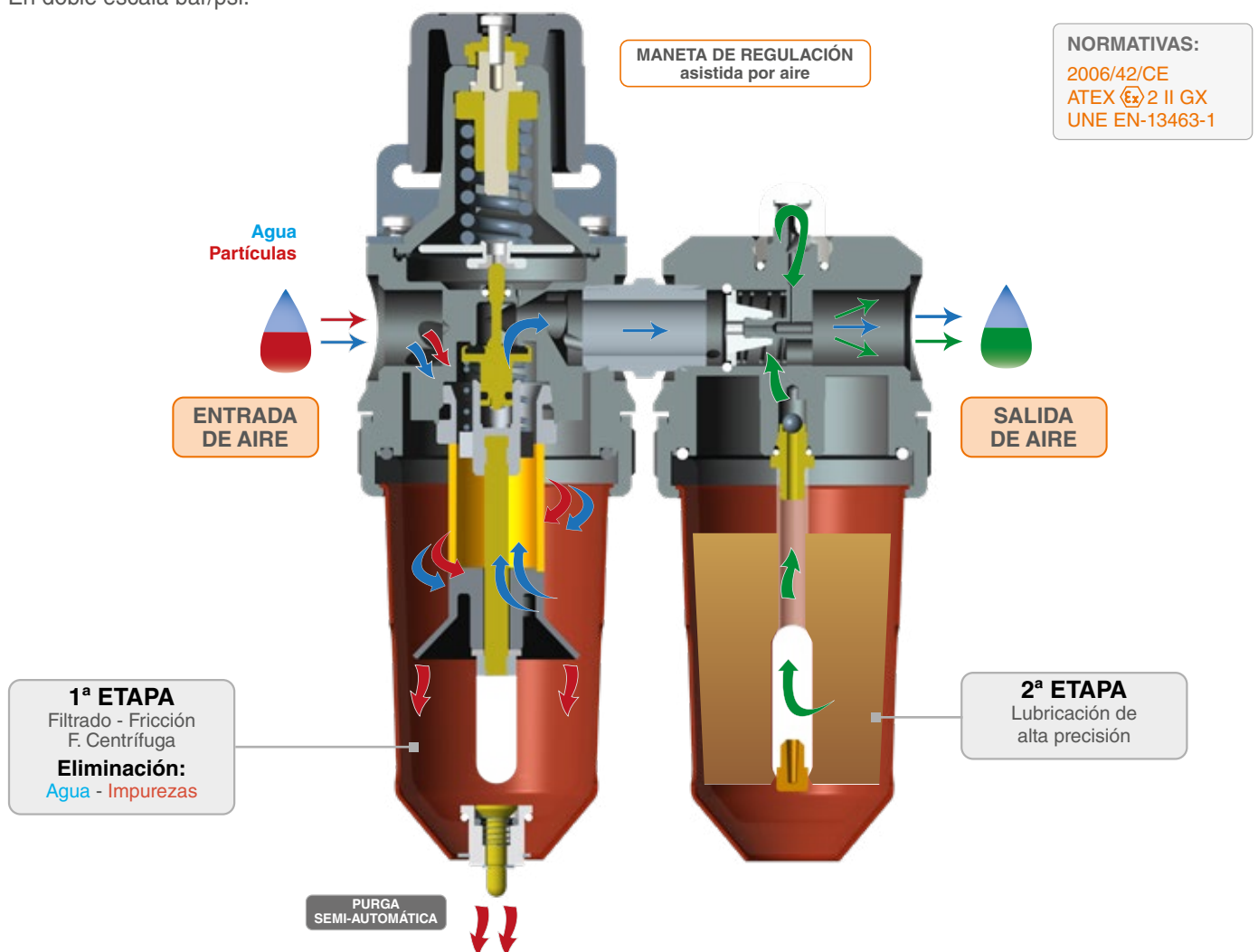

El **sistema de lubricación** de la línea de filtros Plus ofrece la máxima suavidad de funcionamiento, máxima precisión. Escape rápido, reducción instantánea de presión.

Regulador asistido por aire. Suministro de aire constante y regular.

Cuerpos de aluminio. Mecanizado CNC. Total robustez. Evacuación desatendida de líquidos e impurezas.

## Filtros serie Plus



### Filtro 479 Plus

La solución más compacta para el pequeño taller, industria, o zonas de aparejado y preparación.

Gran caudal de aire, sistema de regulación de altísima fiabilidad, manómetro de calidad, y los mejores materiales, no infravalore sus pequeñas tareas de pintado, o reduzca la vida de sus herramientas neumáticas, empleando reguladores de pobre calidad y nula capacidad de filtrado.

Adaptable a cualquier tamaño de manguera con los reductores incluidos, fabricado desde un bloque macizo de aluminio, gran capacidad de filtrado con visor de residuos y purga semiautomática, lo tiene todo en un espacio mínimo.



### Filtro 970 Plus

A las bondades del filtro-regulador 479+ se une ahora un segundo elemento lubricador, demarcándose ya como equipamiento específico de taller; suministrando aire limpio y lubricado a todas sus herramientas.

Control exacto del aporte de aceite mediante su regulador manual "gota a gota", nula pérdida de presión gracias al diseño "in line" del conjunto, máxima fiabilidad y productividad en el mínimo espacio.

Asegura un suministro de aire limpio y adecuadamente lubricado a herramientas y motores neumáticos.

### CARACTERÍSTICAS TÉCNICAS

	479 PLUS		970 PLUS	
Peso	0,72 Kg.	1,58 lbs	1,24 Kg.	2,72 lbs
Dimensiones	22,5 x 6,5 x 8,5 cm	8,86 x 2,56 x 3,35"	22,5 x 14 x 8,5 cm	8,86 x 5,5 x 3,35"
Caudal de aire a 2 bar (29 psi)	1.700 L/min.	60 cfm	1.920 L/min.	68 cfm
Conexiones	1/2", 3/8", 1/4"		1/2", 3/8", 1/4"	
Tipo de filtrado	1º Filtro de bronce de 40 µ		1º Filtro de bronce de 40 µ	
Presión máxima de trabajo	10 bar	145 psi	10 bar	145 psi
Temperatura máxima de trabajo	90°C	194°F	90°C	194°F
Sistema de purga	Purga semi-automática		Purga semi-automática	

### VERSIONES

Descripción	Código
Filtro regulador de aire 479 Plus conexiones 1/2"	10730401
Filtro regulador de aire 479 Plus conexiones 3/8"	10730402
Filtro regulador de aire 479 Plus conexiones 1/4"	10730403
Filtro regulador y lubricador de aire 970 Plus conexiones 1/2"	10750301
Filtro regulador y lubricador de aire 970 Plus conexiones 3/8"	10750302
Filtro regulador y lubricador de aire 970 Plus conexiones 1/4"	10750303

### Agua/Aceite Grado de purificación

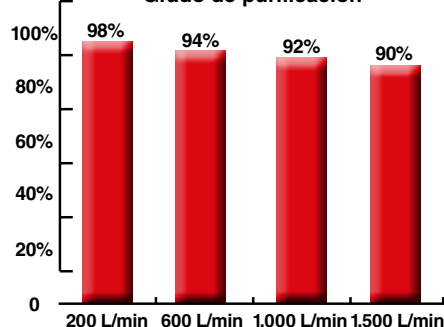



# Filtros serie Plus

## Regulador 430 Plus

Micro regulador de aire. Mecanizado desde un bloque de aluminio.

Sistema de regulación de membrana, de 0 a 10 bar. Regulador de gran presión. Manómetro de calidad hasta 10 bar. En doble escala bar/psi.

Soporte incluido para montaje en pared. Adaptadores incluidos para cualquier rosca estándar. Escape rápido y volante de corto recorrido.

## Filtro 439 Plus

Filtro de alto caudal, para su inserción en líneas de aire. Adaptable a cualquier instalación con los accesorios incluidos. Fabricación en aluminio, alta durabilidad.

Visor transparente del nivel de residuos líquidos. Purga semi-automática. Mínima caída de presión.

Mínimo mantenimiento.

## Lubricador 437 Plus

Lubricador de aire específico para herramientas neumáticas. Todas las medias de entrada y salida (1/2", 3/8" y 1/4"). Visor de nivel de aceite.

Regulación manual mediante visor, sistema "gota a gota." Fabricación CNC desde bloque macizo. Acabado aluminio como toda la gama "+."

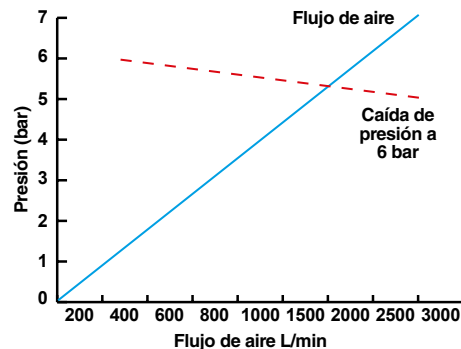

CARACTERÍSTICAS TÉCNICAS	430 PLUS		439 PLUS		437 PLUS	
Peso	0,54 Kg.	1,19 lbs	0,55 Kg.	1,21 lbs	0,48 Kg.	1,06 lbs
Dimensiones	10,7 x 6,5 x 11,5 cm 4,21 x 2,56 x 4,53"		15,8 x 7,3 x 7,3 cm 6,22 x 2,87 x 2,87"		16,5 x 7,3 x 7,3 cm 6,50 x 2,87 x 2,87"	
Caudal de aire a 2 bar (29 psi)	1.200 - 1.700 L/min.	42 - 60 cfm	1.280 L/min.	45 cfm	1.920 L/min.	68 cfm
Conexiones	1/2", 3/8", 1/4"		1/2", 3/8", 1/4"		1/2", 3/8", 1/4"	
Tipo de filtrado	-		1º Filtro de bronce de 40 µ		-	
Presión máxima de trabajo	10 bar	145 psi	10 bar	145 psi	10 bar	145 psi
Temperatura máxima de trabajo	90°C	194°F	90°C	194°F	90°C	194°F
Sistema de purga	-		Purga semi-automática		Purga semi-automática	

## VERSIONES

Descripción	Código
Micro regulador de aire 430 Plus conexiones 1/2"	10740501
Micro regulador de aire 430 Plus conexiones 3/8"	10740502
Micro regulador de aire 430 Plus conexiones 1/4"	10740503
Filtro de aire 439 Plus conexiones 1/2"	10720401
Filtro de aire 439 Plus conexiones 3/8"	10720402
Filtro de aire 439 Plus conexiones 1/4"	10720403

## VERSIONES

Descripción	Código
Lubricador 437 Plus conexiones 1/2"	10710301
Lubricador 437 Plus conexiones 3/8"	10710302
Lubricador 437 Plus conexiones 1/4"	10710303



# 6

## Complementos aire comprimido

*Mangueras antiestáticas, conectores, enchufes rápidos, racores, elementos que complementan una buena herramienta con un trabajo de calidad y seguro para el pintor y el chapista.*

*SAGOLA sabe que no merece la pena arriesgar y cuida al máximo esta gama.*

# Mangueras de aire

## Manguera de aire antiestática

Manguera antiestática de aire comprimido ideal para pintado en cabina. Ligeras, flexibles y manejables. No se retuercen.

Manguera de caucho EPDM con refuerzo textil exterior.

Racores engatillados de alta seguridad, aguantan las altas temperaturas. Evita la utilización de bridas y que éstas se suelten o produzcan fugas por motivo de las dilataciones.

Diámetro interior de 8 mm. Válido para trabajar con pistolas HVLP de alto caudal.

Racor de 1/4" H con cierre cónico y racor loco para un fácil montaje del enchufe rápido.



**NORMATIVAS:**  
97/23/CE  
UNE EN-559

### CARACTERÍSTICAS TÉCNICAS

### MANGUERA AIRE ANTIESTÁTICA

Rango de temperatura	de -40°C a 120°C	de -40°F a 248°F
Presión máxima de trabajo	20 bar	290 psi
Presión de rotura	80 bar	1.160 psi
Material (interior)	EPDM (Etileno Propileno Dieno tipo M ASTM)	
Material (exterior)	Refuerzo textil	Color Azul
Conexiones	Racor de BSP 1/4" H con cierre cónico y racor loco	
Tubo conductor	< 1 M Ω	

### VERSIONES

Descripción	Código	Código	Código
2,5 m. Manguera de aire antiestática Ø 6 x 12 mm.	56414014	-	-
6 m. Manguera de aire antiestática Ø 8 x 15 mm.	56414024	-	-
11 m. Manguera de aire antiestática Ø 8 x 15 mm.	56414025	56414047	56414049
16 m. Manguera de aire antiestática Ø 8 x 15 mm.	56414027	56414048	56414050
26 m. Manguera de aire antiestática Ø 8 x 15 mm.	56414026	-	-



## Manguera de aire

Manguera de aire multiusos. Compacta, con excelente rendimiento y resistencia al aceite. Manguera de 8 x 15 mm. en diferentes longitudes y en rollos de 100 metros. Fabricada de Termocaucho con refuerzo exterior de Poliéster. Diámetro interior de 8 mm. Válido para trabajar con pistolas HVLP de alto caudal.

Presión de trabajo: 20 bar (60 bar de presión de rotura).

Rango de temperatura: de -15°C a 60°C

**NORMATIVAS:**  
97/23/CE

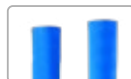

Manguera de aire con conexiones disponible en 11 y 16 m.

### VERSIONES

Descripción	Código	Código	Código
100 m. Rollo de manguera de aire Ø 8 x 15 mm.	52450008	-	-
11 m. Manguera de aire Ø 8 x 15 mm.	-	56414051	56414053
16 m. Manguera de aire Ø 8 x 15 mm.	-	56414052	56414054

# Mangueras de aire y producto

## Conjunto de manguera de aire y producto

Conjunto de mangueras para bombas neumáticas de baja presión.

Manguera de producto de Nylon 6 x 8 mm. con terminales de conexión rápida. Adaptador hembra de 3/8" para pistolas de presión.

Manguera de aire antiestática de goma EPDM 8 x 15 mm. con racores engatillados de alta seguridad 1/4" H.

Funda protectora de Nylon de alta resistencia al roce y a la abrasión.

**NORMATIVAS:**97/23/CE  
UNE EN-559**NORMATIVAS:**

Manguera aire: 97/23/CE, UNE EN-559

Manguera producto: DIN 73378

Funda: RoHS, ISO 6945, MSHA

**CARACTERÍSTICAS TÉCNICAS****MANGUERA AIRE ANTIESTÁTICA**

Rango de temperatura (mangueras)	de -20°C a 60°C	de -4°F a 140°F	
Rango de temperatura (funda)	de -60°C a 125°C	de -76°F a 257°F	
	Manguera Producto	Manguera Aire	Funda
Presión máxima de trabajo	18 bar (261 psi)	20 bar (290 psi)	-
Presión de rotura	-	60 bar (870 bar)	-
Material (interior)	Poliamida PA12	EPDM	Poliéster
Material (exterior)	Poliamida PA12	Refuerzo textil	Poliéster
Color	Blanco	Azul	Negro
Antiestático	NO	SI	NO
Conexiones	Racor de 3/8"	Racor de 1/4"	-

**VERSIONES**

Descripción	Código
1,8 m. Conjunto de manguera de aire Ø 8 x 15 mm. y de producto Ø 6 x 8 mm. + funda protectora	56414130
5 m. Conjunto de manguera de aire Ø 8 x 15 mm. y de producto Ø 6 x 8 mm. + funda protectora	56414039
7,5 m. Conjunto de manguera de aire Ø 8 x 15 mm. y de producto Ø 6 x 8 mm. + funda protectora	56414044
10 m. Conjunto de manguera de aire Ø 8 x 15 mm. y de producto Ø 6 x 8 mm. + funda protectora	56414040
15 m. Conjunto de manguera de aire Ø 8 x 15 mm. y de producto Ø 6 x 8 mm. + funda protectora	56414041
20 m. Conjunto de manguera de aire Ø 8 x 15 mm. y de producto Ø 6 x 8 mm. + funda protectora	56414042

# Mangueras equipos Mixtos

## Conjunto de mangueras alta presión

Conjunto de mangueras especial para el pintado con equipo aerográficos mixtos. Gran resistencia a altas presiones.

Manguera de aire de Poliuretano 8 x 10 mm. con terminal de conexión M16. De 6 x 8 mm. en versiones X, para conexión rápida de la manguera a la pistola.

Manguera de producto de Poliamida 3/16" (Ø 4 x 10,4 mm.) con racor giratorio 1/4 "H.

Funda protectora de Nylon de alta resistencia al roce y a la abrasión.



### NORMATIVAS:

Manguera aire: 97/23/CE, NF E49-101, ATEX  
Manguera producto: DIN EN 11 27-2, DIN 8028 - 6.3,  
BGR 132 - 3.3.5, ATEX 2014/34/EU II 2G cT5  
Funda: RoHS, ISO 6945, MSHA

### CARACTERÍSTICAS TÉCNICAS

	Manguera Producto	Manguera Aire	Funda
Rango de temperatura (manguera producto)	de -40°C a 95°C	de -40°F a 203°F	
Rango de temperatura (manguera aire)	de -15°C a 70°C	de 5°F a 158°F	
Rango de temperatura (funda)	de -60°C a 125°C	de -76°F a 257°F	
Presión máxima de trabajo	250 bar (3.626 psi)	12 bar (174 psi)	-
Presión de rotura	330 bar (4.786 psi)	-	-
Material (interior)	Poliamida PA12 + textil	Poliuretano	Poliéster
Material (exterior)	Poliuretano	Poliuretano	Poliéster
Color	Azul	Azul	Negro
Antiestático	SI	NO	NO
Conexiones	Racor giratorio 1/4"	M16 (versión estándar)	-

### MANGUERA MIXTA

### VERSIONES

Descripción	Código
5 m. Conjunto de manguera de aire Ø 8 x 10 mm. (M16) y de producto 3/16" (racor giratorio 1/4") + funda protectora	86463804
7 m. Conjunto de manguera de aire Ø 8 x 10 mm. (M16) y de producto 3/16" (racor giratorio 1/4") + funda protectora	86463869
10 m. Conjunto de manguera de aire Ø 8 x 10 mm. (M16) y de producto 3/16" (racor giratorio 1/4") + funda protectora	86463805
15 m. Conjunto de manguera de aire Ø 8 x 10 mm. (M16) y de producto 3/16" (racor giratorio 1/4") + funda protectora	86463806

### VERSIÓN ESTÁNDAR



### VERSIONES

Descripción	Código
7 m. Conjunto de manguera de aire Ø 6 x 8 mm. con conexión rápida y manguera de producto 3/16" (racor giratorio 1/4") + funda protectora	56414036
11 m. Conjunto de manguera de aire Ø 6 x 8 mm. con conexión rápida y manguera de producto 3/16" (racor giratorio 1/4") + funda protectora	56414037

### VERSIÓN CON CONEXIÓN RÁPIDA



# Mangueras equipos Airless

## Manguera de producto Airless

Manguera antiestática de producto para bombas neumáticas de alta presión airless.

Manguera de Poliuretano con exterior de Poliamida y refuerzo metálico.

Racores giratorios de 1/4 "H. Preparada para soportar las altas presiones del pintado Airless.

Dimensiones Ø 6 x 11,7 mm.

**NORMATIVAS:**

DIN EN 11 27-2, DIN 8028 - 6.3,  
BGR 132 - 3.3.5,  
ATEX 2014/34/EU II 2G cT5

**CARACTERÍSTICAS TÉCNICAS****MANGUERA PRODUCTO AIRLESS**

Rango de temperatura	de -40°C a 98°C	de -40°F a 208°F
Presión máxima de trabajo	325 bar	5.076 psi
Presión de rotura	1.300 bar	18.855 psi
Material (interior)	Poliuretano	
Material (exterior)	Poliamida PA12 + 2 refuerzos metálicos	Color Negro
Conexiones	Racor giratorio BSP 1/4" H	

Manguera de Poliuretano con exterior de Poliamida y un **double refuerzo** metálico.

Racores engatillados de alta seguridad 1/4 "H. Preparada para soportar las altas presiones del pintado Airless.

Dimensiones Ø 6 x 13,8 mm.

**CARACTERÍSTICAS TÉCNICAS****MANGUERA PRODUCTO AIRLESS SEGURIDAD**

Rango de temperatura	de -40°C a 98°C	de -40°F a 208°F
Presión máxima de trabajo	450 bar	6.527 psi
Presión de rotura	1.800 bar	26.107 psi
Material (interior)	Poliuretano	
Material (exterior)	Poliamida PA12 + 2 refuerzos metálicos	Color Negro
Conexiones	Racor de BSP 1/4" H	

**VERSIONES****MANGUERA PRODUCTO AIRLESS**

Descripción	Código
5 m. Manguera de producto Ø 6 x 13,8 mm. con conexiones 1/4" H	86463826
10 m. Manguera de producto Ø 6 x 13,8 mm. con conexiones 1/4" H	86463827
15 m. Manguera de producto Ø 6 x 13,8 mm. con conexiones 1/4" H	86463828
10 m. Manguera de producto Ø 6 x 13,8 mm. con conexiones 1/4" H <b>SEGURIDAD</b>	86463834



## Mangueras equipos Airless

### Manguera de producto Airless Dispersiones

Manguera antiestática de producto para bombas eléctricas de alta presión airless.

Manguera de Poliamida y refuerzo de poliéster con exterior de Poliuretano.

Racores giratorios de 1/4 "H. Preparada para soportar las altas presiones del pintado Airless.

Dimensiones Ø 6 x 12,3 mm.

**NORMATIVAS:**

DIN EN 11 27-2, DIN 8028 - 6.3,  
BGR 132 - 3.3.5,  
ATEX 2014/34/EU II 2G cT5

**CARACTERÍSTICAS TÉCNICAS**
**MANGUERA PRODUCTO AIRLESS DISPERSIONES**

Rango de temperatura	de -40°C a 98°C	de -40°F a 208°F
Presión máxima de trabajo	250 bar	3.626 psi
Presión de rotura	1.000 bar	14.504 psi
Material (interior)	Poliamida PA12 + refuerzos Poliéster	
Material (exterior)	Poliuretano	Color Azul
Conexiones	Racor giratorio BSP 1/4" H	

**VERSIONES**
**MANGUERA PRODUCTO AIRLESS DISPERSIONES**

Descripción		Código
10 m. Manguera de producto Ø 6 x 12,3 mm. con conexiones 1/4" H	<b>DISPERSIONES</b>	<b>86463802</b>
20 m. Manguera de producto Ø 6 x 12,3 mm. con conexiones 1/4" H	<b>DISPERSIONES</b>	<b>86463803</b>



## Otras Mangueras

### Manguera de producto Calderines

Manguera de producto para calderines de presión con productos base agua.

Manguera de PVC con refuerzo de Poliéster con conexiones 3/4" H.

Dimensiones Ø 19 x 26 mm.

**NORMATIVAS:**

ISO 1307

#### VERSIONES

Descripción	Código
5 m. Manguera de producto (Ø 19 x 26 mm.) con conexiones 3/4" H-H - Agua	56414111
10 m. Manguera de producto (Ø 19 x 26 mm.) con conexiones 3/4" H-H - Agua	56414112
15 m. Manguera de producto (Ø 19 x 26 mm.) con conexiones 3/4" H-H - Agua	56414113

#### CARACTERÍSTICAS TÉCNICAS

#### MANGUERA PRODUCTO CALDERINES

Rango de temperatura	de 0°C a 60°C	de 32°F a 140°F
Presión máxima de trabajo	15 bar	218 psi
Presión de rotura	45 bar	653 psi
Material (interior)	PVC y refuerzo Poliéster	
Material (exterior)	PVC y refuerzo Poliéster	Color Transparente
Conexiones	3/4" H	

### Conjunto de mangueras de aire y producto

Mangueras de aire y producto aerográficas.

#### VERSIONES

Descripción		Código
5 m. Conjunto manguera de aire y producto (Ø 8 mm. + 6 mm.)	HVLP	86463818
10 m. Conjunto manguera de aire y producto (Ø 8 mm. + 6 mm.)		86463819
5 m. Conjunto manguera de aire Ø 8 mm. y producto Ø 3 mm.	TINTES	86463894
10 m. Conjunto manguera de aire Ø 8 mm. y producto Ø 10 mm.	COLAS	86463891

### Mangueras de producto

Mangueras de producto. Antiestática.

#### VERSIONES

Descripción	Código
6 m. Manguera de producto (Ø 8 x 16 mm.) con conexiones 3/8" H	56414116
11 m. Manguera de producto (Ø 8 x 16 mm.) con conexiones 3/8" H	56414117
16 m. Manguera de producto (Ø 8 x 16 mm.) con conexiones 3/8" H	56414115

# Enchufes rápidos

## Enchufes y Conectores

La nueva línea de enchufes SAGOLA presenta un diseño de vanguardia. SAGOLA ofrece una amplia gama que da cobertura al 100% de las necesidades del mercado. Incorporación de versiones de seguridad. Todos los enchufes de acero y aluminio son BSP; machos (BSPT) y hembras (BSPP).

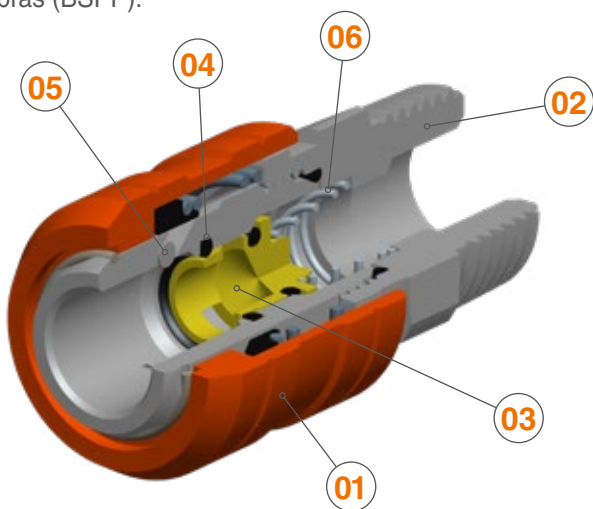

Cuerpo del enchufe fabricado en acero tratado y válvula en latón. Así se garantiza una vida de más de 1.500.000 de usos. La nueva línea de enchufes SAGOLA incorpora un tirador fabricado en composite, lo cual da una alta resistencia tanto al desgaste como al arrastre. Resistencia al desgaste testada en más de 48.000 impactos y el equivalente a un arrastre de 12 km.

1. **TIRADOR** fabricado en materia composite con una gran reducción de peso y una extraordinaria durabilidad contra impactos.
2. **CUERPO** en acero con tratamiento anticorrosivo.
3. **VÁLVULAS** en latón específico para trabajar a altas temperaturas.
4. **JUNTAS** de Nitrilo Butadieno. Rango de temperatura de trabajo: -20°C +100°C.
5. **PASADORES** en acero templado de alta resistencia que garantiza la ausencia de desgaste.
6. **MUELLE** fabricado en acero inoxidable.

### Serie US-Mil

### ULTRA LIGERO (45 gramos)

**Enchufe rápido SERIE US-Mil**  
Caudal: 68 m<sup>3</sup>/h. - 1.133 L/min.  
Cuerpo y tirador fabricado en **aluminio** de alta resistencia.  
Válvula fabricada en latón.  
Pasadores fabricados en acero de alta resistencia.  
Paso de aire: 1/4"

	Código	Versión		Código	Versión		Código	Versión
	11010531	BSPT 1/4"		11010431	BSPP 1/4"		11010629	Espiga 8 mm.

### Serie US-Mil

### ESTÁNDAR

**Enchufe rápido SERIE US-Mil**  
Caudal: 68 m<sup>3</sup>/h. - 1.133 L/min.  
Enchufe de simple obturación, fabricado en **acero** endurecido con junta de Nitrilo Butadieno. Su excelente sellado evita que la suciedad penetre en su interior. Casquillo de alta resistencia.

	Código	Versión		Código	Versión		Código	Versión
	11010524	BSPT 1/4"		11010424	BSPP 1/4"		11010624	Espiga 8 mm.
	11010525	BSPT 3/8"		11010425	BSPP 3/8"		11010625	Espiga 10 mm.
	11010526	BSPT 1/2"		11010426	BSPP 1/2"			
<b>25 UNIDADES</b>	11010527	BSPT 1/4"		11010427	BSPP 1/4"		11010626	Espiga 8 mm.

### Serie US-Mil

### SEGURIDAD

**Enchufe rápido SERIE US-Mil**  
Caudal: 68 m<sup>3</sup>/h. - 1.133 L/min.  
Enchufe fabricado en **acero** endurecido con junta de Nitrilo Butadieno y apertura de doble efecto. Enchufe de seguridad antiligazo según ISO-4414. Dos movimientos "empuja-tira" para desconexión. Casquillo de alta resistencia.

	Código	Versión		Código	Versión		Código	Versión
	11010528	BSPT 1/4"		11010428	BSPP 1/4"		11010627	Espiga 8 mm.
	11010529	BSPT 3/8"		11010429	BSPP 3/8"		11010628	Espiga 10 mm.
	11010530	BSPT 1/2"		11010430	BSPP 1/2"			

# Enchufes rápidos

## Serie Euro-Perfil

### ESTÁNDAR

**Enchufe rápido**  
**SERIE Euro Perfil**  
 Caudal: 85 m<sup>3</sup>/h. - 2.000 L/min.  
 Enchufe fabricado en **acero** endurecido con junta de Nitrilo Butadieno y apertura de doble efecto. Casquillo de alta resistencia. Su excelente sellado evita que la suciedad penetre en su interior.  
 Paso de aire: 7,6 mm.

Código	Versión	Código	Versión	Código	Versión
11010823	BSPT 1/4"	11010723	BSPP 1/4"	11010924	Espiga 8 mm.
11010824	BSPT 3/8"	11010724	BSPP 3/8"	11010923	Espiga 10 mm.
11010825	BSPT 1/2"	11010725	BSPP 1/2"		

## Serie Euro-Perfil

### SEGURIDAD

**Enchufe rápido**  
**SERIE Euro Perfil**  
 Caudal: 85 m<sup>3</sup>/h. - 2.000 L/min.  
 Enchufe fabricado en **acero** endurecido con junta de Nitrilo Butadieno y apertura de doble efecto. Enchufe de seguridad antilatigazo según ISO-4414. Dos movimientos "empuja-tira" para desconexión. Casquillo de alta resistencia.  
 Paso de aire: 7,6 mm.

Código	Versión	Código	Versión	Código	Versión
11011323	BSPT 1/4"	11011423	BSPP 1/4"	11011523	Espiga 8 mm.
11011324	BSPT 3/8"	11011424	BSPP 3/8"	11011524	Espiga 10 mm.
11011325	BSPT 1/2"	11011425	BSPP 1/2"		

## Serie Multi-Perfil

### Sistema de 3x1. Compatibilidad: US-MIL/EUROPERFIL/PERFIL ITALIANO ESTÁNDAR

**Enchufe rápido**  
**SERIE Multi Perfil**  
 Caudal: 85 m<sup>3</sup>/h. - 2.000 L/min.  
 Enchufe de simple obturación, fabricado en **acero** con junta de Nitrilo Butadieno. Su excelente sellado evita que la suciedad penetre en su interior.  
 Paso de aire: 8 mm.

Código	Versión	Código	Versión	Código	Versión
11010826	BSPT 1/4"	11010726	BSPP 1/4"	11010925	Espiga 8 mm.
11010827	BSPT 3/8"	11010727	BSPP 3/8"	11010926	Espiga 10 mm.

## Serie Nitto

### Perfil exclusivo mercado ASIA-PACÍFICO ESTÁNDAR

**Enchufe rápido**  
**SERIE Nitto**  
 Caudal: 85 m<sup>3</sup>/h. - 2.000 L/min.  
 Enchufe de simple obturación, fabricado en **acero** con junta de Nitrilo Butadieno. Su excelente sellado evita que la suciedad penetre en su interior.  
 Paso de aire: 8 mm.

Código	Versión	Código	Versión	Código	Versión
11011701	BSPT 1/4"	11011801	BSPP 1/4"	11011901	Espiga 8 mm.
11011702	BSPT 3/8"	11011802	BSPP 3/8"	11011902	Espiga 10 mm.

## Serie US-Mil

### Enchufe de latón ESTÁNDAR

**Enchufe rápido** **SERIE US-Mil**  
 Spec C-4109  
 Caudal: 600 L/min.  
 Versátil. Enchufe simple obturación, fabricado en **latón** con junta de Buna N. Su excelente sellado evita que la suciedad penetre en su interior. Totalmente compatibles con las líneas anteriores de enchufes SAGOLA.

Código	Versión	Código	Versión	Código	Versión
11010520	BSPT 1/4"	11010420	BSPP 1/4"	11010621	Espiga 8 mm.
11010521	BSPT 3/8"	11010421	BSPP 3/8"	11010622	Espiga 10 mm.
11010522	BSPT 1/2"	11010422	BSPP 1/2"		

**25 UNIDADES**

11010523	BSPT 1/4"	11010423	BSPP 1/4"	11010623	Espiga 8 mm.
----------	-----------	----------	-----------	----------	--------------

# Conectores rápidos

El enchufe tamaño 2 es el enchufe rápido que más se utiliza en talleres de chapa y pintura, así como en la industria, para la conexión de todo tipo de herramienta neumática. Exentos

de siliconas. Muelles, válvulas y pines fabricados en acero inoxidable. Todos los conectores SAGOLA están fabricados con gran dureza y resistencia a la fatiga.

## Serie US-Mil

Conector sin obturación. Fabricado en Acero.

<b>Conector rápido</b> <b>SERIE US-Mil</b> Spec C-4109 (2 unidades) Paso 5,5 mm. Totalmente compatibles con las líneas anteriores de enchufes SAGOLA. Fabricados en <b>acero</b> endurecido (carbonitrurados). Tratamiento anticorrosivo de níquel químico. Conector sin obturación.		<b>Código</b>	<b>Versión</b>		<b>Código</b>	<b>Versión</b>		<b>Código</b>	<b>Versión</b>
		11020420	BSPT 1/4"		11020520	BSPP 1/4"		11020621	Espiga 8 mm.
		11020421	BSPT 3/8"		11020521	BSPP 3/8"		11020622	Espiga 10 mm.
		11020422	BSPT 1/2"		11020522	BSPP 1/2"			
<b>50 UNIDADES</b>		11020423	BSPT 1/4"		11020524	BSPP 1/4"		11020623	Espiga 8 mm.

## Serie US-Mil

Conector orientable.

**Conector rápido orientable**  
**SERIE US-Mil**  
 (2 unidades)  
 Paso 5,5 mm.  
 Exclusivo sistema giratorio de esfera, para una mayor libertad de movimiento. Fabricados en **acero** endurecido (carbonitrurados). Tratamiento anticorrosivo de níquel químico. Conector sin obturación.

	<b>Código</b>	<b>Versión</b>
	11020523	BSPP 1/4"



**Código**  
70000011

### Caja expositor enchufes

Muestrario de la gama de enchufes y conectores Sagola.



## Serie Euro-Perfil

Máximo rendimiento y durabilidad en talleres de carrocería de alta producción

<b>Conector rápido</b> <b>SERIE Euro-Perfil</b> (2 unidades) Alto caudal. Paso 7-8 mm. Fabricado en <b>acero</b> endurecido (carbonitrurados). Tratamiento anticorrosivo. Conector sin obturación.		<b>Código</b>	<b>Versión</b>		<b>Código</b>	<b>Versión</b>		<b>Código</b>	<b>Versión</b>
		11020710	BSPT 1/4"		11020810	BSPP 1/4"		11020921	Espiga 8 mm.
		11020721	BSPT 3/8"		11020821	BSPP 3/8"		11020922	Espiga 10 mm.
		11020722	BSPT 1/2"		11020822	BSPP 1/2"			

## Serie Nitto

Perfil exclusivo mercado ASIA-PACÍFICO

<b>Conector rápido</b> <b>SERIE Nitto</b> (2 unidades) Alto caudal. Paso 7-8 mm. Fabricado en <b>acero</b> endurecido (carbonitrurados). Tratamiento anticorrosivo. Conector sin obturación.		<b>Código</b>	<b>Versión</b>		<b>Código</b>	<b>Versión</b>		<b>Código</b>	<b>Versión</b>
		11021001	BSPT 1/4"		11021101	BSPP 1/4"		11021201	Espiga 8 mm.
		11021002	BSPT 3/8"		11021102	BSPP 3/8"		11021202	Espiga 10 mm.

# Racores de conexión



Racores de conexión

Alto caudal. Fabricados en latón con tratamiento anti-corrosivo. (2 unidades)

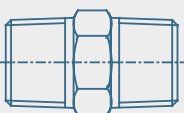
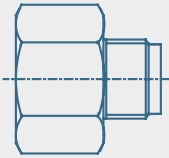
	Código	Versión		Código	Versión
	11000101	BSPT 1/4" M-M		11000104	BSPT 1/2" M - 3/8" M
	11000102	BSPT 1/2" M-M		11000105	BSPT 3/8" M - 1/4" M
	11000103	BSPT 3/8" M-M		11000112	BSPT 1/2" M - 3/8" H
			11000113	BSPT 1/2" M - 1/4" H	

	Código	Versión		Código	Versión
	11000106	BSPP 1/2" H - 3/8" M		11000109	BSPT 1/2" M - Espiga 8 mm.
	11000107	BSPP 3/8" H - 1/4" M		11000110	BSPT 3/8" M - Espiga 8 mm.
	11000108	BSPP 3/8" M - 1/4" H		1100011	BSPT 1/4" M - Espiga 8 mm.

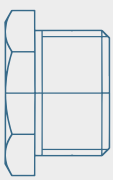
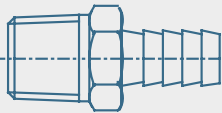
## ¿Cómo conectar y desconectar el enchufe?

Conexión y desconexión de un enchufe estándar

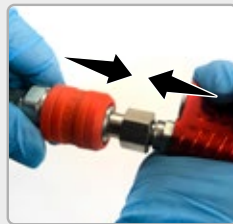

1. Presione hasta acoplar

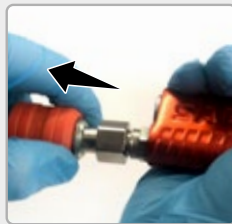

2. Tire del cuerpo como lo indica la flecha



3. Desconecte el enchufe

Desconexión de un enchufe de seguridad

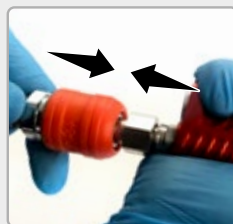

1. Mueva el enchufe y la herramienta como indican las flechas

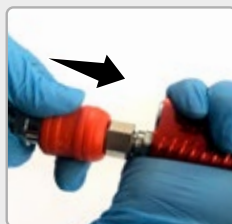

2. Empuje el enchufe

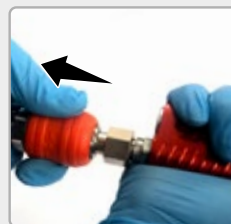

3. Tire del enchufe

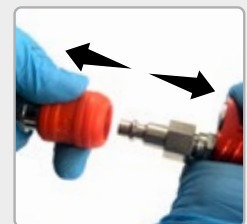

4. Desconecte el enchufe





## Pistolas para aplicaciones diversas

*Herramienta neumática de imprescindible uso en el taller de carrocería, para un servicio completo y de alta calidad.*

*En este apartado ofrecemos pistolas selladoras de cordón, pistolas antigavilla para bajos de la carrocería, pistolas sopladoras y pistola verificadora de presión.*

# Pistola selladora 3900 Plus



3900 Plus M6

3900 Plus M4

3900 Plus

## Pistolas selladoras 3900 Plus

La gama de selladoras neumáticas SAGOLA 3900 Plus se presenta como una solución compacta, eficiente y ligera, para cubrir las necesidades básicas del taller en tareas de montaje de estructuras, reparaciones, o montaje de lunas entre otras.

Tanto en sus versiones para cartucho (3900 Plus) como bolsa (3900 Plus M4/6), dispone de un gatillo de accionamiento neumático con válvula de descarga rápida, para una mayor precisión y control del producto.

Elementos internos fabricados en metal, lo que asegura una larga vida útil, no requiriendo estos de manipulación o mantenimiento de ningún tipo.

Cuerpo fabricado en aluminio de alta resistencia, cierre frontal de la versión cartucho en plástico indeformable.

Producto robusto diseñado para soportar una alta carga de trabajo.

### CARACTERÍSTICAS TÉCNICAS

### 3900 PLUS

	3900 Plus		3900 Plus M4		3900 Plus M6	
Longitud	250 mm.	9,84"	250 mm.	9,84"	320 mm.	12,60"
Peso	650 g.	1,43"	780 g.	1,72"	965 g.	2,13"
Entrada de aire	BSP 1/4" M		BSP 1/4" M		BSP 1/4" M	
Tipo de bote normalizado	Cartucho		Bolsa		Bolsa	
Capacidad bote normalizado	300 ml.	10,14 oz fl	300/400 ml.	10,1/13,5 oz fl	300/400/600 ml.	10,1/13,5/20,29 oz fl
Presión de trabajo	4 - 6 bar	58 - 87 psi	4 - 6 bar	58 - 87 psi	4 - 6 bar	58 - 87 psi
Presión máxima de entrada de aire	10 bar	145 psi	10 bar	145 psi	10 bar	145 psi
Material frontal	Plástico		Aluminio anodizado		Aluminio anodizado	
Válvula de descarga	OK		OK		OK	



# Pistola selladora 3900 Plus

## Principales partes de la pistola selladora

- 01** VÁLVULA DE AIRE.
- 02** ENTRADA DE AIRE.
- 03** GATILLO.
- 04** CUERPO DE ALUMINIO.
- 05** FRONTAL DE ALUMINIO.
- 06** FRONTAL DE PLÁSTICO.
- 07** ÉMBOLO.

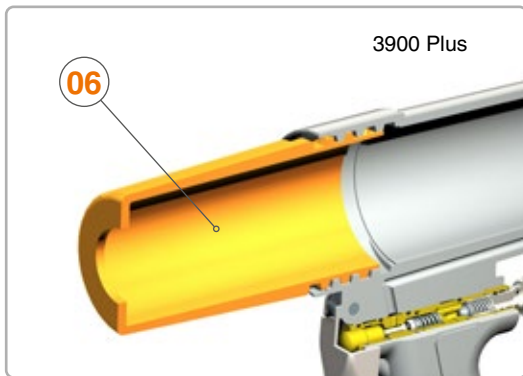
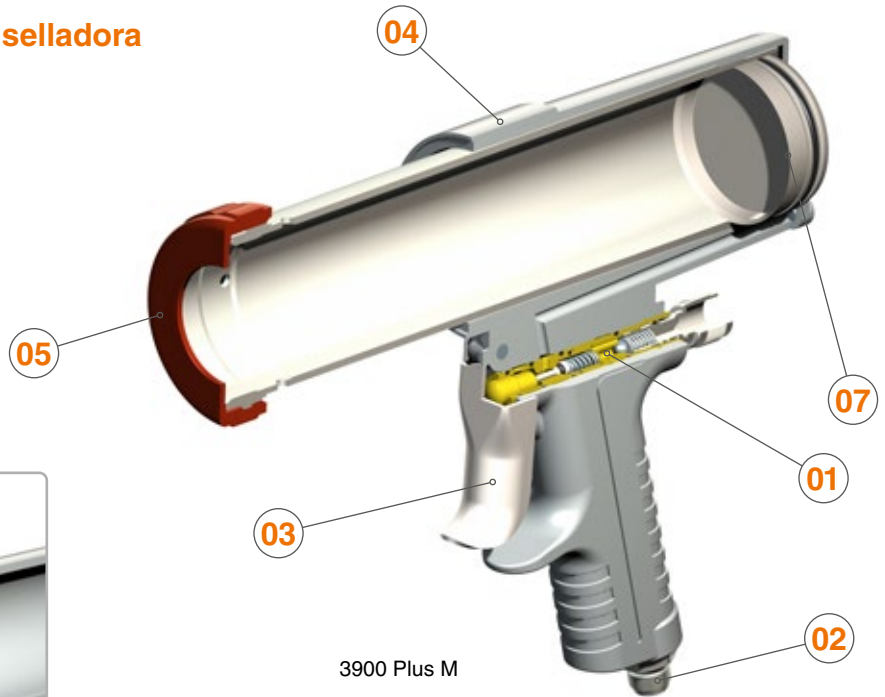

## VERSIONES

Descripción	Código
Pistola selladora 3900 Plus	10330201
Pistola selladora 3900 Plus M4	10330401
Pistola selladora 3900 Plus M6	10330402

## Preparación del cartucho o bolsa

### Preparación cartucho 3900 Plus



1. Corte el extremo del cartucho y boquilla



2. Fije la boquilla al cartucho



3. Quite la tapa frontal e introduzca el cartucho



4. Cierre el depósito con la tapa frontal

### Preparación bolsa 3900 Plus M

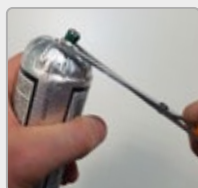

1. Corte la punta de la bolsa



2. Quite la tapa frontal del depósito

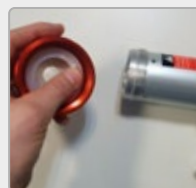

3. Introduzca la boquilla



4. Coloque la bolsa en el depósito



5. Cierre el depósito con la tapa frontal

# Pistola antigravilla 518 Pro

## Pistola antigravilla 518 Pro

Pistola neumática presurizada profesional para cartuchos de antigravilla y protección de bajos.

Regulación total sobre caudal de producto y calidad de atomización y tamaño de pulverización. Regulador de entrada de aire.

Funcionamiento por presión. Contenedor de cartucho fabricado en aluminio anodizado, ligero y robusto. Regulación de aguja para un control preciso del texturizado. Válvula de despresurización de alta precisión y amplia superficie para un manejo cómodo con guantes.

Boquilla especial para cera de cavidades, con dos tipos de dosificador. (OPCIONAL). Silenciador metálico de inox.

Permite trabajar con bajas presiones, y ofrece la máxima capacidad de regulación y productividad.





### CARACTERÍSTICAS TÉCNICAS

518 PRO

Dimensiones	22,8 x 10 x 36,5 cm.	9 x 4 x 14,4"
Peso (en vacío)	1,38 Kilogramos	3,02 lbs
Consumo de aire	160 L/min. (a 3,5 bar)	5,65 cfm (a 50,7 psi)
Presión de trabajo	2 - 4 bar	29 - 58 psi
Presión máxima de entrada de aire	10 bar	145 psi
Conexiones	BSP 1/4" M	

### VERSIONES / ACCESORIOS

Descripción	Código
Pistola antigravilla 518 PRO	10330301
Kit de boquillas + adaptador de pistola (Opcional)	56418705
<ul style="list-style-type: none"> <li>Boquilla rosetón </li> <li>Boquilla 360° </li> </ul>	



Boquilla especial opcional para pequeñas cavidades



Adaptador de pistola

# Pistola antigravilla 416

## Pistola antigravilla 416

Pistola neumática para cartuchos de antigravilla y protección de bajos. Funcionamiento por succión.

Pistola para aplicar cartuchos de insonorizantes normalizados de 1L. Roscado directo al cartucho.

Boquilla metálica regulable para controlar la textura y distribución del producto.



### CARACTERÍSTICAS TÉCNICAS

**416**

Dimensiones	18,7 x 4,5 x 31,1 cm.	7,4 x 1,8 x 12,2"
Peso (en vacío)	0,52 Kilogramos	1,15 lbs
Consumo de aire	160 L/min. (a 3,5 bar)	5,65 cfm (a 50,7 psi)
Presión de trabajo	3 - 10 bar	43,5 - 145 psi
Presión máxima de entrada de aire	10 bar	145 psi
Conexiones	BSP 1/4" M	

Descripción	Código
Pistola antigravilla 416	20330401



Roscado  
directo al  
cartucho



Boquilla  
metálica  
regulable



Entrada de  
aire 1/4"

# Pistolas sopladoras Classic S1

## Pistolas sopladoras Classic S1

Cuerpo fabricado de aluminio con una gran sensación de robustez y de gran ligereza. Entrada de aire 1/4" macho.

Tres versiones de la pistola sopladora Classic S1:

- Classic S1 con boquilla metálica.
- Classic S1 con boquilla alargadera.
- Classic S1 con boquilla de plástico.



Classic S1  
Metálica

**Código**

20340601



Classic S1  
Plástico

**Código**

20340603

Classic S1  
Alargadera

**Código**

20340604

## Pistola sopladora Classic S1 Venturi

Multiplique el caudal de aire X4 con la ayuda del sistema Venturi que ofrece esta versión de la Classic S1. Cuerpo fabricado de aluminio con una gran sensación de robustez y de gran ligereza. Entrada de aire 1/4" macho.



Classic S1  
Venturi

**Código**

20340605

## Soplador de bolsillo

Soplador de pequeñas dimensiones. Clip tipo bolígrafo. Caudal de aire regulable. Conector para enchufe rápido.



Soplador de  
bolsillo

**Código**

40000336

### CARACTERÍSTICAS TÉCNICAS

### Classic S1/Venturi/Soplador

		Classic S1		Classic S1 Venturi		Soplador bolsillo	
Dimensiones	Metálica	11,7 x 2,5 x 15,3 cm.	4,6 x 1 x 6"	15,8 x 2,7 x 15,3 cm.	6,2 x 1,06 x 6"	113 mm. (cerrado) 116 mm. (abierto)	4,45" (cerrado) 4,57" (abierto)
	Plástico	11,7 x 2,5 x 15,3 cm.	4,6 x 1 x 6"				
	Alargadera	20,6 x 2,5 x 15,3 cm.	8,1 x 1 x 6"				
Peso		190 g. / 187 g. / 198 g. 0,418 lbs / 0,413 lbs / 0,436 lbs		225 g.	0,5 lbs	23 g.	0,05 lbs
Conexión entrada de aire		Racor 1/4" M		Racor 1/4" M		1/4" M US-Mil	
Consumo de aire (a 6 bar)		240 L/min.	8,5 cfm	240 L/min.	8,5 cfm	450 L/min.	15,9 cfm
Ratio caudal de aire (salida de aire)		1:1		4:1 (925 L/min. - 33 cfm)		1:1	
Presión de trabajo		3 - 6 bar	43,5 - 87 psi	3 - 6 bar	43,5 - 87 psi	3 - 6 bar	43,5 - 87 psi
Presión máxima de entrada de aire		10 bar	145 psi	10 bar	145 psi	10 bar	145 psi

# Petroleadora Classic P1 / Adhesivos

## Pistola petroleadora Classic P1

Pistola petroleadora para limpieza de maquinaria y motores con depósito de 1 litro de capacidad.

Caudal de producto de fácil regulación mediante el pulverizador. Proyección del producto en redondo para lograr una limpieza excelente.

Diseño ergonómico de la pistola. Fácil de usar, colgar, confortable y perfecta tanto para zurdos como diestros. Cuerpo de aluminio resistente y adecuado para ambientes industriales. Mínimo mantenimiento.

Para sectores de aplicación como carrocería y maquinaria industrial.

Código

20340701



### CARACTERÍSTICAS TÉCNICAS

### CLASSIC P1

Dimensiones	40,2 x 10,2 x 25,5 cm.	15,8 x 4 x 10"
Peso (en vacío)	734 g.	1,62 lbs
Capacidad depósito	1 litro	0,22 Galón US
Consumo de aire a 6 bar (87 psi)	146 L/min.	5,16 cfm
Presión de trabajo	3 - 10 bar	43,5 - 145 psi
Presión máxima de entrada de aire	10 bar	145 psi
Conexiones	BSP 1/4" M	

## Pistola Sagola Adhesivos

Pistola aerográfica special para la aplicación por cordón, de colas y adhesivos. Aplicación de cola blanca en la industria de la madera.

Cuerpo teflonado para facilitar su limpieza.

Incorpora de serie las boquillas de 1 y 2 mm. y regulador de caudal de producto.

Opcionalmente, se pueden adquirir la boquilla de 3 mm., la ranurada (para definir líneas) o la de 4 agujeros (para introducir colas en orificios).



### VERSIONES / ACCESORIOS

Descripción		Código
Pistola Sagola Adhesivos		10151401
Boquilla para colas Ø 1 mm.	Incluido	56418030
Boquilla para colas Ø 2 mm.	Incluido	56418026
Boquilla para colas Ø 3 mm.	Accesorio	56418027
Boquilla para colas (ranurada)	Accesorio	56418029
Boquilla para colas (4 orificios)	Accesorio	56418028



## Lijadoras neumáticas Serie L



**NORMATIVAS:**

2006/42/EC  
ISO 12100:2010  
ISO 11148-8:2011

### Lijadoras neumáticas Serie L

Las lijadoras de la Serie L se han diseñado para aplicaciones en talleres de carrocería que requieren un elevado rendimiento y una alta calidad de acabados.

Lijadoras neumáticas orbitales de alto rendimiento. Ligeras, compactas y de gran potencia. Con una carcasa perfilada de composite, duradera y cómoda.

Con salida de aire posterior giratoria hasta 360°, alejando el aire del operario. Se conecta fácilmente a sistemas de aspiración centrales o portátiles.

La lijadora L505 está preparada para la realización de desbaste rápido con una buena calidad de acabado superficial.

La L252 es una lijadora que nos permitirá realizar acabados de alta calidad sin ningún tipo de marcas en cualquier superficie.

Y la lijadora L252R nos permite realizar un lijado de precisión y un acabado de calidad. Es ergonómica y ligera, perfecta para esos pequeños retoques.

Si busca un acabado de calidad libre de marcas, puede confiar plenamente en la Serie L. No hay que preocuparse por la contaminación de la superficie.

#### CARACTERÍSTICAS TÉCNICAS

	L252		L505		L252R	
Potencia motor	2 C.V.		2 C.V.		2 C.V.	
Velocidad libre	12.000 r.p.m.		12.000 r.p.m.		12.000 r.p.m.	
Consumo de aire (4,5 bar - 65 psi)	280 L/min.	9,9 cfm	280 L/min.	9,9 cfm	280 L/min.	9,9 cfm
Consumo máximo de aire (6 bar - 87 psi)	380 L/min.	13,42 cfm	380 L/min.	13,42 cfm	380 L/min.	13,42 cfm
Entrada de aire	BSP 1/4" H		BSP 1/4" H		BSP 1/4" H	
Ø mínimo de manguera recomendado	Ø 8 mm. (0,31")		Ø 8 mm. (0,31")		Ø 8 mm. (0,31")	
Peso neto	0,87 Kg.	1,92 lbs	0,87 Kg.	1,92 lbs	0,84 Kg.	1,85 lbs
Longitud total	118 mm.	4,65"	118 mm.	4,65"	110 mm.	4,33"
Oscilación	2,5 mm.	0,1"	5 mm.	0,2"	2,5 mm.	0,1"

#### VERSIONES / ACCESORIOS

Descripción	Código
Lijadora L252	40000231
Lijadora L505	40000232
Lijadora L252 R	40000230
Plato de lijado Ø 75 mm. (2,95") (Velcro)	<b>Recambio</b> 49000220
Plato de lijado Ø 152 mm. (6") (Multiagujeros, Velcro)	<b>Recambio</b> 49000501

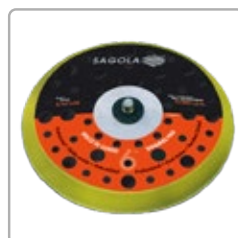

Plato de lijado

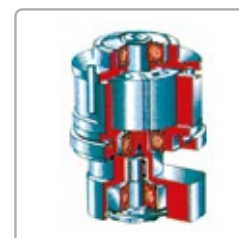

Paletas y rotor avanzados de composite. Sistema de contrapeso para garantizar suavidad en funcionamiento.

## Pulidora 1200X



## NORMATIVAS:

2006/42/EC

2004 /108/EC

EN 60745-1:2009 + A11:2010

EN 60745-2-3:2011 + A2:2013 + A11:2014 + A12:2014

## Pulidora 1200X

Pulidora eléctrica angular electrónica. Esta polivalente pulidora cuenta con un arranque suave y un constante control de la velocidad.

Dispone de empuñadura auxiliar reversible, empuñadura superior (tipo G), Interruptor encendido/apagado. Anclaje universal M14.

Recomendada para el pulido y abrillantado de carrocerías, muebles, pinturas y barnices.

Se sirve en un práctico maletín de transporte.

Maletín  
de transporte

## CARACTERÍSTICAS TÉCNICAS

## PULIDORA 1200X

Potencia	1.200 w	
Tensión	240 V / 50 Hz	
Rango de velocidad	600 - 3.000 r.p.m.	
Dimensiones de disco	Ø 180 mm.	Ø 7"
Peso	3,2 Kg.	7,05 lbs

## VERSIONES / ACCESORIOS

Descripción		Código
Pulidora Sagola 1200X		40000507
Boina de lana	Recambio	49000109
Plato pulidora	Recambio	49000110



Boina de lana



Plato de pulido





# 8

## Suministro y Decoración

*En esta sección Sagola aporta todo lo que desea el pintor para realizar un buen trabajo.*

*Completos equipos de pintado especialmente diseñados para el bricolage y la decoración.*

*Gama de pistolas aerográficas para la aplicación de gotelés, pinturas plásticas, multicolores, pétreas,... Alta calidad para trabajos de decoración y construcción.*



**Ergonómica**

Ligera y confortable

**Versátil**

Variedad de aplicaciones



# Robustez y versatilidad

Sistema de pintado convencional.

Picos y agujas en acero inoxidable.

Cuerpo de aluminio inyectado cromado mate.

Máxima ergonomía y comodidad.

## CARACTERÍSTICAS TÉCNICAS

## CLASSIC LUX

Peso con depósito	674 gramos	1,49 lbs
Peso sin depósito	485,5 gramos	1,07 lbs
Dimensiones con depósito	17,7 x 10,5 x 33 cm.	6,97 x 4,13 x 13 "
Dimensiones sin depósito	17,7 x 1,9 x 17,1 cm.	6,97 x 0,75 x 6,73 "
Conexión entrada de aire	BSP 1/4" Macho	
Depósito	Capacidad de 650 ml. (22 fl oz.) Depósito con sistema anti-goteo	
Presión de trabajo recomendada	2 bar	29 psi
Materiales en contacto con el producto	Aluminio anodizado, aluminio cromado, POM, INOX y Teflón	

# Classic Lux Gravedad

La pistola SAGOLA Classic LUX ofrece una de las mejores relaciones calidad/precio en su gama de pistolas convencionales para primers.

Con un nuevo diseño del cuerpo y una mejorada ergonomía, la pistola Classic LUX amplía la gama de respuestas y soluciones de aplicación.

Diseño de eje único. Menor número de piezas, mínimo mantenimiento. No existen juntas entre el aire y la pintura. Prensaestopas de una sola pieza. Distribuidor de aire interno.

Picos y agujas en acero inoxidable. Reguladores de caudal de aire, de producto y abanico.



## BOQUILLA 40

Imprimaciones y aparejos  
Picos disponibles:  
1.40 / 1.60 / 1.80



## BOQUILLA 41

Imprimaciones y aparejos.  
Alto espesor  
Picos disponibles: 2.00



## BOQUILLA 42

Aparejos.  
Alta viscosidad. Masillas a pistola.  
Picos disponibles: 2.50

## Depósito

La capacidad del depósito es 650 ml. Incorpora sistema anti-goteo y filtro de pintura.

## Bajo consumo de aire

Alta calidad de boquillas, con un bajo consumo de aire.

## Cuerpo

Novedad en el cromado del cuerpo de la pistola. Cromado mate.

## Pico y aguja

Fabricados en acero inoxidable.

## Datos técnicos boquillas Classic Lux / Versiones

Aplicación recomendada	Pico de fluido	Boquilla de aire	Desalajo de producto	Tamaño de abanico	Distancia de aplicación	Código Classic Lux
ACABADOS	1.40	40	218 g/min. (7,7 oz/min.)	210 mm. (8,26")		20141406
APAREJOS E IMPRIMACIONES	1.60	40	125 g/min. (4,4 oz/min.)	215 mm. (8,46")	18 - 20 cm. (7 - 7,9")	20141401
APAREJOS	1.80	40	217 g/min. (7,6 oz/min.)	250 mm. (9,84")		20141402
APAREJOS ALTO ESPESOR	2.00	41	206 g/min. (7,3 oz/min.)	255 mm. (10,04")	18 - 20 cm. (7 - 7,9")	20141404
MASILLAS A PISTOLA	2.50	42	144 g/min. (5,1 oz/min.)	215 mm. (8,46")		20141403

Consumo de aire a 2 bar (29 psi):  
Boquilla 40: 190 L/min. (6,71 cfm)  
Boquilla 41: 210 L/min. (7,42 cfm)  
Boquilla 42: 220 L/min. (7,77 cfm)

Presión recomendada:  
1,5 - 2,5 bar (21,7 - 36,26 psi)



## Accesorios

Códigos	Descripción
56418420	Depósito de gravedad 650 ml. (6,76 fl oz) - incluye filtro de producto
56418017	Filtro de producto para depósito de gravedad 650 ml. (10 unidades)
40000335	Regulador de caudal de aire con manómetro RC2



Regulador de caudal de aire con manómetro RC2  
(Ver pág. 68)

Óptima ergonomía  
Mínima niebla  
Bajo consumo de aire  
Aplicaciones multiuso

# Pistola multiuso

Pistola presurizada con boquilla de mezcla interna que permite trabajar con un bajísimo consumo -sólo 65 L/min- y muy baja presión -1-2 bar-.



## CARACTERÍSTICAS TÉCNICAS

## SAGOLA 472 PRO

Peso 472 PRO	465 gramos	1,49 lbs
Peso PREMIUM 777	780 gramos	1,07 lbs
Dimensiones 472 PRO	17,7 x 10,5 x 33 cm.	6,97 x 4,13 x 13 "
Dimensiones PREMIUM 777	17,7 x 1,9 x 17,1 cm.	6,97 x 0,75 x 6,73 "
Conexión entrada de aire	BSP 1/4" Macho	
Depósito	Capacidad de 600 ml. (20,3 fl oz.)	
Presión de trabajo recomendada	1 - 2 bar	14,5 - 29 psi
Presión de aire máxima	3,5 bar	50,8 psi
Materiales en contacto con el producto	Aluminio anodizado, aluminio cromado, POM, INOX y Teflón	

# Sagola 472 PRO

Hay otras muchas pistolas que se parecen o incluso son verdaderas replicas de nuestra Pistola 472 PRO, pero no son una SAGOLA.

SAGOLA garantiza la mejor calidad de pintado.

SAGOLA garantiza la mejor calidad de sus componentes.

SAGOLA le garantiza el mejor suministro de recambios.

SAGOLA le ofrece una garantía de 3 años.

Esto es lo que ofrece una pistola SAGOLA.

La Pistola 472 PRO esta diseñada para aplicaciones multiuso, consiguiendo siempre la mejor calidad de acabado incluso con productos de alta viscosidad.

Sistema de pulverización de mezcla interna en sus dos boquillas de aire. Boquillas con una perfecta uniformidad y calidad de abanico: chorro plano y chorro redondo. Ideal para productos de 1 componente.

Facilidad de manejo y portabilidad total.



**Abanico  
PLANO**



**Abanico  
REDONDO**

## Depósito

La capacidad del depósito es 600 ml. Mecanizado de depósito de la zona de pintura optimizado.

## Bajo consumo de aire

El menor consumo de aire del mercado. 65 L/min.

## Boquillas de aire

Dos tipos de boquillas con una perfecta uniformidad y calidad de abanico. Abanico plano y abanico redondo.

## VERSIONES / ACCESORIOS

Descripción	Código
Pistola Sagola 472 PRO	10130102
Pistola Sagola 472 PRO + Compresor PREMIUM 777 (220V - 50Hz)	10610102
Pistola Sagola 472 PRO + Compresor PREMIUM 777 (110V - 60Hz)	10610106
Junta de cierre del depósito de producto (5 unidades)	Repuesto 50810229
Prensa estopas de producto	Repuesto 57212214

## Compresor PREMIUM 777



SAGOLA recomienda una serie de productos que junto a su Pistola 472 PRO le ofrecerá multitud de aplicaciones. Por eso la recomendación del compresor PREMIUM 777 que,

por su ligereza y tamaño, este equipo le permitirá trabajar en cualquier lugar sin necesidad de transportar grandes compresores.



### PATENTES:

**Diseño Comunitario:** D-C 924667-0001  
**Diseño en Asia:** 200830139663.7

# Económica, ergonómica

La pistola Junior G de SAGOLA es una pistola de gravedad muy económica en contraposición a sus prestaciones.

Pistola con un cuerpo robusto, de diseño exclusivo de SAGOLA. Es ligera y tiene un diseño ergonómico.

Es una pistola adecuada para trabajar con compresores de 1,5 HP de potencia. Muy bajo consumo de aire.

Incorpora regulador de caudal de aire, de producto y de abanico. Depósito de 600 ml. de capacidad. Incluye conector rápido.

Se presenta en dos formatos de embalaje, en caja o blister.



Incorpora conector rápido BSPP 1/4"

## CARACTERÍSTICAS TÉCNICAS

## JUNIOR G

Peso con depósito	493 gramos	1,09 lbs
Peso sin depósito	371 gramos	0,82 lbs
Dimensiones con depósito	17 x 10 x 32 cm.	6,7 x 3,9 x 12,6 "
Dimensiones sin depósito	14,5 x 5,4 x 17 cm.	5,7 x 2,1 x 6,7 "
Conexión entrada de aire	BSP 1/4" Macho	
Depósito	Capacidad de 600 ml. (20,3 fl oz.) Depósito con sistema anti-goteo	
Presión de trabajo recomendada	2 bar	29 psi
Materiales en contacto con el producto	Aluminio anodizado, aluminio cromado, POM, INOX y Latón	



## Datos técnicos / Versiones

Aplicación recomendada	Versión	Desalajo de producto	Tamaño de abanico	Distancia de aplicación
ACABADOS	1.40	189 g/min. (6,67 oz/min.)	230 mm. (9,06")	
ACABADOS E IMPIMACIONES	1.60	194 g/min. (6,84 oz/min.)	255 mm. (10,04")	18 - 20 cm. (7 - 7,9")
APAREJOS E IMPRIMACIONES	1.80	221 g/min. (7,80 oz/min.)	265 mm. (10,43")	

Código Junior G	Código Junior G
20141904	-
20141903	-
20141902	20141905

Consumo de aire a 2 bar (29 psi):  
 1.40/1.60: 125 L/min. (4,4 cfm)  
 1.80: 115 L/min. (4 cfm)

Presión recomendada:  
 2,0 bar (29 psi)

Caja personalizada

Blister

**Sagola 474**

# Mini aerográfica

Pistola aerográfica de gravedad de pequeñas dimensiones especial para retoques. Pistola económica.

Ideal para el pintado de zonas pequeñas y el marcaje de piezas.

Incorpora reguladores de caudal de aire, de producto y de abanico. Depósito de gravedad de 120 ml. de capacidad.

Se presenta en caja personalizada y en dos versiones de pico 0.80 y 1.00 para su venta.

**CARACTERÍSTICAS TÉCNICAS****SAGOLA 474**

Peso con depósito	325 gramos	0,72 lbs
Peso sin depósito	273 gramos	0,60 lbs
Dimensiones con depósito	11,5 x 6,5 x 24 cm.	4,53 x 2,56 x 9,45 "
Dimensiones sin depósito	10,5 x 3,2 x 15,5 cm.	4,13 x 1,26 x 6,10 "
Conexión entrada de aire	BSP 1/4" Macho	
Depósito	Capacidad de 120 ml. (4,06 fl oz.) Depósito con sistema anti-goteo	
Presión de trabajo recomendada	2 bar	29 psi
Materiales en contacto con el producto	Aluminio anodizado, aluminio cromado, POM, INOX y Teflón	



## Datos técnicos / Versiones

Aplicación recomendada	Versión	Desalajo de producto	Tamaño de abanico	Distancia de aplicación
DIFUMINADOS FINOS	0.80	37 g/min. (1,31 oz/min.)	135 mm. (5,31")	18 - 20 cm. (7 - 7,9")
ZONAS PEQUEÑAS Y MARCAJE PIEZAS	1.00	58 g/min. (2,05 oz/min.)	155 mm. (6,10")	

**Código  
Sagola 474**

10151701

10151702

Consumo de aire a 2 bar (29 psi):  
0.80: 75 L/min. (2,65 cfm)  
1.00: 70 L/min. (2,47 cfm)

Presión recomendada:  
2,0 bar (29 psi)

Caja  
personalizada



# Completo kit de pintado

Kit profesional completo de pintado. Ideal para el pintado en Ferretería, metal y decoración.

El kit incluye pistola de pintura de gravedad CLASSIC LUX, versión 1.80, boquilla 40. Pistola ligera y versátil, de alta fiabilidad.

Inflador - verificador de presión CLASSIC I, de alta resistencia y precisión.

Pulverizador de líquidos, petroleadora CLASSIC P1 con capacidad de depósito de 1 L. Construida en aluminio y con boquilla metálica. Caudal regulable.

Pistola sopladora CLASSIC S1 con boquilla metálica y cuerpo contruido en aluminio.

## CARACTERÍSTICAS TÉCNICAS

## SUPER KIT

Peso con embalaje	2.762 gramos	6,1 lbs
Dimensiones de embalaje	52 x 35,5 x 13,5 cm.	20,5 x 14 x 5,3"

## VERSIONES

Descripción	Código
Kit profesional de pintado SUPER KIT	20160103





## Junior Kit



# Kit de pintado de bricolaje

Kit profesional completo de pintado. Ideal para el pintado en bricolaje.

Kit de bricolaje de 5 herramientas para el pintado.

En todas las herramientas viene acoplado un conector rápido.

El kit incluye pistola aerográfica de gravedad Junior G, de muy bajo consumo de aire y con boquilla de alta transferencia.

Inflador y verificador de presión. Protector de manómetro contra impactos. Lectura de presión en Bar/Psi.

Pulverizador de líquidos.

Manguera de aire con terminales y conectores.

## CARACTERÍSTICAS TÉCNICAS

## JUNIOR KIT

Peso con embalaje	1.868 gramos	4,1 lbs
Dimensiones de embalaje	42 x 21,5 x 12 cm.	16,5 x 8,5 x 5 "

## VERSIONES

Descripción	Código
Kit de pintado para bricolaje JUNIOR KIT	20160105



# Gotelé y acabados texturizados

Pistola especial para trabajos de construcción y decoración como pétreos, gotelé, corcho proyectado, productos viscosos en general. Contiene depósito con asa de 5 litros de capacidad, de alta calidad y con tapa desmontable para facilitar su limpieza.

Incorpora reguladores de producto y caudal de aire.

Revestimiento antiadherente en el cuerpo de la pistola, para facilitar su limpieza.

Sistema fijador del gatillo para facilitar el uso continuado.

Incluye un sistema anti-atasco de producto. Con válvula de cierre para la entrada de aire y boquillas de 4.5, 6 y 8 mm.



Gotelé



Pétreas



Pastas Japonesas

## CARACTERÍSTICAS TÉCNICAS

## PREMIUM 429 N

Peso con depósito	1.230 gramos	2,7 lbs
Peso sin depósito	840 gramos	1,85 lbs
Dimensiones embalaje	26,3 x 26,3 x 27 cm.	10,3 x 10,3 x 10,6 "
Dimensiones sin depósito	20 x 23 cm.	7,9 x 9 "
Conexión entrada de aire	BSP 1/4" Macho	
Depósito	Capacidad de 5.000 ml. (169 fl oz.) Con tapa desmontable y asa	
Presión de trabajo recomendada	2 bar	29 psi
Materiales en contacto con el producto	Aluminio anodizado, aluminio cromado, POM, INOX y Latón	



Kit boquillas  
4.5, 6 y 8 mm.

## VERSIONES / ACCESORIOS

Descripción		Código
Pistola Sagola PREMIUN 429 N		10140201
Kit boquilla + aguja especial Gotelé 3 mm.	Accesorio	56418065
Kit boquilla + aguja especial Pastas Japonesas	Accesorio	56418066
Kit boquilla + aguja especial Piedra líquida y corcho proyectado	Accesorio	56418067
Depósito con asa de 5 litros (Desmontable) <i>Incluido</i>	Accesorio	56418078
Depósito con asa de 5 litros	Accesorio	56418077
Kit boquillas 4.5, 6 y 8 mm.	Repuesto	56418418



Depósito 5L

## Classic XD Lisos

# Pinturas plásticas y alta viscosidad

Pistola especial para trabajos de decoración con productos de alta viscosidad como pinturas plásticas y multicolores.

Contiene depósito con asa de 5 litros de capacidad, de alta calidad y con tapa desmontable para facilitar su limpieza.

Incorpora reguladores de producto, abanico y caudal de aire.

Revestimiento antiadherente en el cuerpo de la pistola, para facilitar su limpieza.

Alta ergonomía para disminuir la fatiga por un uso continuado.



### CARACTERÍSTICAS TÉCNICAS

### CLASSIC PRO XD LISOS

Peso con depósito	1.100 gramos	2,43 lbs
Peso sin depósito	480,8 gramos	1,06 lbs
Dimensiones embalaje	26,3 x 26,3 x 27 cm.	10,3 x 10,3 x 10,6 "
Dimensiones sin depósito	17,7 x 17,9 cm.	5,7 x 2,1 x 6,7 "
Ancho de cacha	1,9 cm.	5,7 x 2,1 x 6,7 "
Conexión entrada de aire	BSP 1/4" Macho	
Depósito	Capacidad de 5.000 ml. (169 fl oz.) Con tapa desmontable y asa	
Presión de trabajo recomendada	2 bar	29 psi
Materiales en contacto con el producto	Aluminio anodizado, aluminio cromado, POM, INOX y Latón	



*Kit especial  
pintado techos*



*Adaptador  
depósito 5 litros*

### VERSIONES / ACCESORIOS

Descripción	Código
Pistola Sagola Classic PRO XD Lisos 2.00 [25]	10141640
Pistola Sagola Classic PRO XD Lisos 2.50 [36]	10141641
Kit especial para pintado de techos	Accesorio 56418068
Adaptador depósito 5 litros	Repuesto 55711511

# Altas viscosidades

### Classic Gotelé Presión

Cuerpo de aluminio inyectado con revestimiento teflonado antiadherente exterior para facilitar su limpieza.

Pico de fluido y aguja fabricados en acero inoxidable. Válido para productos base agua.

Incorpora reguladores de producto y caudal de aire.

Alta precisión en la regulación de la gota.

Bajo consumo de aire.

Se recomienda el uso junto a los calderines de presión de la Gama Sagola: Classic 30 Inox y Premium 30.



Gotelé



Pétreas



Pastas Japonesas

#### CARACTERÍSTICAS TÉCNICAS

#### CLASSIC GOTELÉ PRESIÓN

Peso	580 gramos	1,28 lbs
Dimensiones	16,1 x 4,7 x 19,6 cm.	6,3 x 1,9 x 7,7 "
Conexión entrada de aire	BSP 1/4" Macho	
Conexión entrada de producto	BSP 3/4" Macho	
Consumo de aire a 3,5 bar (50,8 psi)	200 L/min.	7,06 cfm
Depósito	Entrada de producto mediante calderín de presión o bomba neumática	
Presión de trabajo recomendada	2 bar	29 psi
Materiales en contacto con el producto	Aluminio inyectado, POM, INOX y Teflón	



Regulador de caudal de aire



Racor 3/4" H - Espiga 19 mm.

#### VERSIONES / ACCESORIOS

Descripción	Pico de fluido	Boquilla	Código
Pistola Sagola Classic Gotelé Presión	2.80	2.8B	20150901
Pistola Sagola Classic Gotelé Presión	3.20	3.2B	20150902
Regulador de caudal de aire (Incluido)	Accesorio		56418417
Racor 3/4" H - Espiga 19 mm.	Accesorio		56414910

**Premium 419**

# Especial gotelé baja presión

**Premium 419**

Pistola especial para trabajos de decoración con pétreos, gotelé y productos viscosos.

Incorpora reguladores de producto y caudal de aire.

Revestimiento antiadherente en el cuerpo de la pistola, para facilitar su limpieza.

Sistema fijador del gatillo para facilitar el uso continuado.

Incluye un sistema anti-atasco de producto. Con válvula de cierre para la entrada de aire.

Boquillas de 4.5, 6 y 8 mm.



Gotelé

Pétreos

Pastas Japonesas

**NORMATIVAS:**

Directiva 2014/34/EU  
ATEX II 2G x

**CARACTERÍSTICAS TÉCNICAS****PREMIUM 419**

Peso	439 gramos	0,97 lbs
Dimensiones	17 x 10 x 32 cm.	6,7 x 3,9 x 12,6 "
Conexión entrada de producto	BSP 3/4" Macho	
Conexión entrada de aire	BSP 1/4" Macho	
Depósito	Entrada de producto mediante calderín de presión o bomba neumática	
Presión de trabajo recomendada	2 bar	29 psi
Materiales en contacto con el producto	Aluminio anodizado, aluminio cromado, POM, INOX y Latón	



**Kit boquillas**  
4.5, 6 y 8 mm.

**VERSIONES / ACCESORIOS**

Descripción		Código
Pistola Sagola PREMIUM 419		<b>20151001</b>
Kit boquilla + aguja especial Gotelé 3 mm.	<b>Accesorio</b>	<b>56418065</b>
Kit boquilla + aguja especial Pastas Japonesas	<b>Accesorio</b>	<b>56418066</b>
Kit boquilla + aguja especial Piedra líquida	<b>Accesorio</b>	<b>56418067</b>
Kit boquillas 4.5, 6 y 8 mm.	<b>Repuesto</b>	<b>56418418</b>

## Turbo 1000



### Turbina Turbo 1000

Equipo de pintado HVLP autónomo.

Equipo compuesto por turbina, pistola y manguera. La pistola reposa sobre la turbina en el porta pistolas. Incorpora un sistema de recoge-cable. El cuerpo de la turbina incluye un porta-accesorios.

Incorpora dos combinaciones de pico de fluido de serie. La boquilla de la pistola tiene cuatro posiciones para conseguir un abanico vertical, abanico plano o chorro redondo.. Todos ellos regulables en tamaño.

La generación de pintado con aire caliente permite trabajar con un bajo nivel de dilución en las pinturas y un secado más rápido de éstas.

Equipo de pintado válido para todo tipo de pinturas. Acabados, imprimaciones, multicolores,...

#### CARACTERÍSTICAS TÉCNICAS

#### TURBO 1000

Peso equipo completo	4,8 Kilogramos	1,09 lbs
Dimensiones turbina	17 x 10 x 32 cm.	6,7 x 3,9 x 12,6 "
Potencia	1.000 w	
Depósito	Capacidad de 500 ml. (169 fl oz.)	
Longitud manguera	2,5 m.	98,4 "
Máxima presión de aire	0,28 bar	4 psi
Materiales en contacto con el producto	Aluminio anodizado, aluminio cromado, POM, INOX y Latón	



**Pistola**  
depósito aluminio

#### VERSIONES / ACCESORIOS

Descripción		Código
Turbina TURBO 1000 PRO	220 V / 50 Hz	40000318
Turbina TURBO 1000 PRO	120 V / 60 Hz	40000497
Pistola depósito aluminio	<b>Accesorio</b>	49000312



## Classic I Plus / Classic I 2

### Pistola infladora - verificadora Classic I Plus

Pistola profesional infladora-verificadora de presión. Fabricada en aluminio. Alta robustez y fiabilidad. Con protector de manómetro contra impactos.

**Código**

10310201



#### CARACTERÍSTICAS TÉCNICAS

		Classic I Plus
Dimensiones	23,4 x 9,8 x 13 cm.	9,2 x 3,8 x 5,1"
Peso	800 g.	1,76 lbs
Longitud del latiguillo	0,5 m.	19,7"
Presión de trabajo	2 - 10 bar	29 - 145 psi
Presión máxima de entrada de aire	10 bar	145 psi
Conexiones	BSP 1/4" M	

### Pistola infladora - verificadora Classic I 2

Pistola profesional infladora-verificadora de presión. Alta robustez y fiabilidad. Con protector de manómetro contra impactos.

**Código**

40000494



#### CARACTERÍSTICAS TÉCNICAS

		Classic I Plus
Dimensiones	23,4 x 9,8 x 13 cm.	9,2 x 3,8 x 5,1"
Peso	800 g.	1,76 lbs
Longitud del latiguillo	0,5 m.	19,7"
Presión de trabajo	2 - 10 bar	29 - 145 psi
Presión máxima de entrada de aire	10 bar	145 psi
Conexiones	BSP 1/4" M	



La línea de **Aerógrafos XTech** ha sido desarrollada y fabricada bajo los más estrictos requerimientos de calidad para poder ofrecer un producto fiable y de alto nivel técnico.

Aerógrafos de altas prestaciones. La elección preferida de los profesionales de la aerografía. Aerógrafos para automoción, bellas artes, bodypaint, bronceado, ilustración, maquillaje, modelismo, repostería, tatuaje temporal - tattoo, textil, decoración de uñas...

## Aerógrafo XTech 500

Aerógrafo Sagola XTech 500, profesional, de doble acción y sistema de alimentación de pintura por succión.

Combinación de pico y aguja de entre 0.3 y 0.5 mm., que ofrece desde una pulverización fina para una alta precisión hasta una pulverización de gran tamaño.

Depósito de succión interior de 22 ml. con sistema de intercambio rápido. Ideal para el cambio de color instantáneo.

Recomendado para trabajos como: camisetas, RC,... En general, trabajos de mayor tamaño.

- Cierres de pico y empaquetaduras en Teflón.
- Válvula de aire y apertura producto de alta precisión y suavidad.
- Presión de trabajo 15/30 psi 1/2 bar
- Conexión entrada de aire: 1/8" macho



Versión	Código
Ø 0.3 XTech 500	17410901
Ø 0.5 XTech 500	17410902

## Aerógrafo XTech 300

Aerógrafo Sagola XTech 300, profesional, de doble acción y sistema de alimentación de pintura por gravedad.

Combinación de pico y aguja de 0.3 mm., que ofrece una pulverización fina y buena precisión.

Depósito de 5 ml. para utilización de cualquier cantidad de pintura, pero manteniendo la ventaja de una fácil limpieza y el cambio de color.



Versión	Código
Ø 0.3 XTech 300	17410701

## Aerógrafo de iniciación Junior 140

Aerógrafo de iniciación de doble efecto para el mundo del difuminado y diseño en la carrocería.

Se sirve con equipamiento de accesorios completo. Incluye manguera de aire y adaptador para compresor.



Versión	Código
Ø 0.8 Junior 140	25410104

## Aerógrafo de iniciación Junior Start

Aerógrafo básico de iniciación de efecto simple y mezcla externa. Incluye manguera de aire y adaptador a compresor.



Código
4000240



## Serie FR/FRL/RA

## Filtro regulador FR

Filtro purificador de aire con regulador de presión y manómetro.

Manómetro de regulación de alta precisión. Depósito de policarbonato con protección metálica de alta resistencia con capacidad de 30 cm<sup>3</sup>.

El sistema de filtrado retiene agua e impurezas. Filtrado de agua por centrifugado. Filtro de partículas de 40 micras. Gran caudal de aire.

Sistema de purga semi-automática.

## Filtro regulador lubricador FRL

Modelo compacto que une el sistema de filtrado Serie FR con un lubricador.

Aumenta la vida y optimizan el rendimiento de la maquinaria neumática. El modelo FRL 404 se recomienda para herramientas y motores de gran consumo de aire así como para el trabajo de varias herramientas a la vez.

## Regulador RA

Válido para todo tipo de maquinaria.

Incorpora manómetro de regulación de alta precisión y alta calidad. Presión y flujo de aire constante.



## NORMATIVAS:

2006/42/CE  
ATEX  2 II GX  
UNE EN-13463-1

CARACTERÍSTICAS TÉCNICAS	FR		FRL		RA	
Peso (Mod. 302/303)	480 g.	1,06 lbs	885 g.	1,95 lbs	400 g.	0,88 lbs
Peso (Mod. 404)	1.040 g.	2,3 lbs	1.740 g.	3,84 lbs	820 g.	1,81 lbs
Dimensiones (Mod. 302/303)	53 x 211 mm.		117 x 211 mm.		53 x 128 mm.	
Dimensiones (Mod. 404)	70 x 262 mm.		154 x 262 mm.		70 x 150 mm.	
Caudal de aire (Mod. 302/303)	1.500 L/min.	53 cfm	1.500 L/min.	53 cfm	-	
Caudal de aire (Mod. 404)	2.100 L/min.	74 cfm	2.100 L/min.	74 cfm	-	
Tipo de filtrado	Filtro de 40 μ		Filtro de 40 μ		-	
Rango de presión de trabajo	0 - 12 bar	0 - 174 psi	0 - 12 bar	0 - 174 psi	0 - 12 bar	0 - 174 psi
Temperatura de trabajo	-10 a 60°C	194°F	-10 a 60°C	194°F	-10 a 60°C	194°F
Sistema de purga	Purga semi-automática		Purga semi-automática		-	

VERSIONES	Conexión 1/2"		Conexión 3/8"		Conexión 1/4"	
Descripción	Código	Código	Código	Código	Código	Código
Filtro regulador de aire Serie FR	FR 404	40000181	FR 303	40000180	FR 302	40000179
Filtro regulador lubricador de aire Serie FRL	FRL 404	40000224	FRL 303	40000223	FRL 302	40000222
Regulador de aire Serie RA	RA 404	40000187	RA 303	40000186	RA 302	40000185

# SAGOLA



## Accesorios y consumibles

*Máscaras de protección para los procesos de lijado y pintado, buzos de pintor antiestáticos...*

*El interés por asegurar unas condiciones óptimas y seguras de trabajo es una de las preocupaciones actuales de SAGOLA.*

*¿Por qué multiplicar los gastos de gestión en residuos de envases de pintura, papel y cartón, por no poder reducir el volumen de los mismos...? Para ello, Sagola te presenta las Compactadoras de Cartón y Latas.*

*El día a día en el taller, lijado, preparación de pintura, enmascarado, mantenimiento de cabinas,... acciones cotidianas en la carrocería pero importantísimas para un buen resultado del trabajo.*

*Desde SAGOLA queremos aportar nuestra experiencia y servicio para ayudar a conseguirlo.*



## Buzos antiestáticos

### Buzo Sagola antiestático

Buzo antiestático de alto confort en su uso, transpirable. Sistemas de ventilación con ranuras en la parte trasera y en las axilas.

Capucha ajustable con banda elástica y velcro. Cierre del cuello con botones de prensa. Cierre de los pies ajustables. Cierres elásticos grandes y cómodos en las muñecas.

Cremallera de cierre de 2 vías y cubierta. Incluye 2 bolsillos en el pecho, 2 laterales, 1 bolsillo en la cadera y 1 bolsillo interior.

Recubrimiento original de Dupont Teflon (repelente de agua y suciedad).

Sin silicona y sin pelusas.



Capa anti-adherente de Teflón

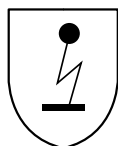

Buzo ignífugo y antiestático



#### CARACTERÍSTICAS TÉCNICAS

Composición	98% poliéster, 2% de carbono
Temperatura de lavado	30°C (86°F) o por limpieza química
Protección	PPE CAT.I
Tejido antiestático	EN 1149-5:2018
Serigrafía	Logotipo Sagola negro (En espalda y bolsillo del pecho)

### Buzo Sagola antiestático negro

Buzo antiestático que protege de la suciedad general que se produce al pulverizar y rociar pinturas. Impide la contaminación de la superficie pintada con polvo y pelusas.

Color negro con franjas decorativas rojas. Cremallera de alta calidad con tirador de goma. Capucha con banda elástica. Tejido trasero transpirable. Inserciones de malla transpirable debajo de los brazos y en la entrepierna.

Bolsillo en el pecho con solapa protectora y cierre de velcro. 2 bolsillos laterales para las manos con tira protectora y cierre de velcro. Bolsillo trasero.

Cómodas muñequeras de nylon y pretina elástica en el tobillo.

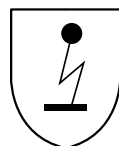

Buzo ignífugo y antiestático



#### CARACTERÍSTICAS TÉCNICAS

Composición	100% poliéster
Temperatura de lavado	40°C (104°F) o por limpieza química
Protección	PPE CAT.I
Tejido antiestático	EN 1149-1:2006
Serigrafía	Logotipo Sagola blanco (En espalda, bolsillo pecho y pierna)

#### VERSIONES

Descripción	Talla	Talla EU	Código	Código
Buzo antiestático Sagola XS	XS	38/40	40000523	-
Buzo antiestático Sagola S	S	42/44	40000524	-
Buzo antiestático Sagola M	M	46/48	40000525	40000536
Buzo antiestático Sagola L	L	50/52	40000526	40000537
Buzo antiestático Sagola XL	XL	54/56	40000527	40000538
Buzo antiestático Sagola XXL	XXL	58/60	40000528	-
Buzo antiestático Sagola XXXL	XXXL	62/64	40000529	-



# Equipo completo 4240



**NORMATIVAS:**

EPI (UE) 2016/425  
 EN 14594:2005  
 Protección: Factor 50  
 Certificado de producto BSi

## Equipo completo de respiración

Equipo completo de respiración de máxima protección que incluye: Cinturón de sujeción, regulador prefijado que incorpora manómetro de advertencia con una alta eficiencia del filtro coalescente y filtro de partículas para eliminar bajos niveles de humedad y aceite, que absorbe vapor y olor. 10 metros de manguera con enchufe de seguridad, 1,5 metros de manguera y salida para pistola.

Equipo de respiración de alta calidad que cumple las normas BS EN 1835, con un factor de protección de 50. Certificado EC número 58459, emitido por Certificado de producto BSi.

Homologación: 89/686/CEE (EPI)



*kit de mangueras: 10 m. de manguera con enchufe de seguridad, 1,5 m. de manguera y salida para pistola.*

### CARACTERÍSTICAS TÉCNICAS

### EQUIPO RESPIRACIÓN 4240

Presión de aire recomendada	3,3 bar	47 psi
Caudal de aire de la máscara	150 - 232 L/min.	5,3 - 8,2 cfm
Longitud de manguera	10 m. (suministro al regulador)	39,4"
Rango de temperatura de trabajo	0°C - 50°C	32°F - 122°F
Vida del filtro	400 horas	



### VERSIONES / ACCESORIOS

Descripción	Conexión	Código
Máscara 4240 + Kit de mangueras	US-Mil	15830101
Máscara 4240 + Kit de mangueras	Nitto	15830102
Máscara 4240	US-Mil	15830103
Máscara 4240	Nitto	15830104
Visor 10 uds.	<b>Recambio</b>	15880013
Filtro de carbono	<b>Recambio</b>	15880015
Kit pantalla de acetato	<b>Recambio</b>	15880011



Pantalla de acetato

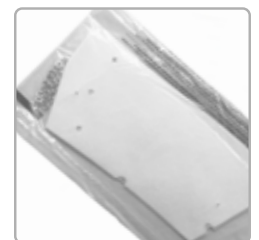

Visor



Quando se utilize con pistola para pintar, serán necesarios 620 L/min a 6 bar

## Máscara de respiración MP300

### Máscara de respiración MP300

La máscara MP300 con filtro A1 está diseñada para ofrecer la máxima protección contra la inhalación de productos orgánicos con punto de ebullición superior a 65°C, sin ocasionar molestias al usuario y permitiendo a éste ejercer su actividad con comodidad.

El conjunto se adapta perfectamente a todo tipo de gestos y movimientos, ofreciendo siempre el máximo nivel de protección.

El conjunto, compuesto por una mascarilla y dos filtros, cubre la nariz, la boca y la barbilla. Está fabricado con materiales ligeros y de alta resistencia que no producen efectos nocivos sobre la salud e higiene.

El cuerpo de la máscara es de caucho natural muy flexible.

Equipada con una válvula de exhalación, formada por portaválvula y membrana, que facilita la salida del aire al exhalar.

Posee banda de nuca y banda de cabeza de elevado confort y fácil sistema de regulación de la longitud.



#### NORMATIVAS:

EN 140: 1998, EN 143:2000/A1:2006,  
EN 14387:2004/A1:2008  
Organismo de control N° 0082

### CARACTERÍSTICAS TÉCNICAS

### MÁSCARA MP300

Resistencia a la respiración A flujo sinusoidal 25 x 2 L/min:	A la inhalación:	2,00 mbar
	A la exhalación:	3,00 mbar
Resistencia a la respiración A la inhalación a flujo continuo:	A 30 L/min. (1,06 cfm):	0,50 mbar (0,007 psi)
	A 95 L/min. (3,35 cfm):	1,30 mbar (0,019 psi)
Contenido de CO <sub>2</sub> (espacio muerto)		1,00 %
Fugas hacia el interior (hermeticidad)		< 5,00 %

### VERSIONES / ACCESORIOS

Descripción	Código
Máscara MP300	14810301
Filtro 10 uds.	<b>Recambio</b> 56418052



Recambios filtros

# Máscara de respiración Classic MP2

## Máscara de respiración Classic MP2

La mascarilla Classic MP2 con filtro A1 está diseñada para ofrecer la máxima protección contra la inhalación de productos orgánicos con punto de ebullición superior a 65°C, sin ocasionar molestias al usuario y permitiendo a éste ejercer su actividad con comodidad.

El conjunto se adapta perfectamente a todo tipo de gestos y movimientos, ofreciendo siempre el máximo nivel de protección.

La doble entrada de aire a través de los dos filtros permite inhalaciones de un mayor caudal de aire con lo que la respiración se hace más fácil.

Compuesto por una mascarilla y dos filtros, cubre la nariz, la boca y la barbilla del usuario. Fabricado con materiales ligeros y de alta resistencia.

Equipada con una válvula de exhalación que permite una fácil expulsión de aire al respirar.

Cinta elástica para una sujeción firme y cómoda.



### NORMATIVAS:

EN 140: 1998, EN 143:2000/A1:2006,  
EN 14387:2004/A1:2008  
Organismo de control N° 0082

### CARACTERÍSTICAS TÉCNICAS

Resistencia a la respiración A flujo sinusoidal 25 x 2 L/min:	A la inhalación:	0,52 mbar
	A la exhalación:	1,64 mbar
Resistencia a la respiración A la inhalación a flujo continuo:	A 30 L/min. (1,06 cfm):	0,11 mbar
	A 95 L/min. (3,35 cfm):	0,33 mbar
Contenido de CO <sub>2</sub> (espacio muerto)		0,60 %
Fugas hacia el interior (hermeticidad)		< 2,00 %

### MÁSCARA MP300

### VERSIONES / ACCESORIOS

Descripción	Código
Máscara Classic MP2	14810201
Filtro 10 uds.	<b>Recambio</b> 56418052



Recambios filtros

## Mascarillas FFP2



**NORMATIVAS:**

UNE-EN 149:2001 + A1:2009 (FFP2)  
Directiva EPI UE 2016/425

### Mascarilla M200/M210 Protección FFP2

Las mascarillas de papel autofiltrante M200 y M210 con una protección nivel FFP2 están diseñadas para la protección ante partículas sólidas y líquidas de baja y media toxicidad.

También son aptas su uso contra polvo de metales no ferrosos, humos metálicos de soldadura, gases y nieblas de distintos materiales como plomo, aluminio y manganeso.

El cuerpo de la mascarilla contiene una barra metálica flexible para un perfecto ajuste en la zona de la nariz.

Ajuste a la cabeza mediante doble goma elástica.

**La mascarilla M210 lleva incorporada una válvula de exhalación para facilitar la respiración.**

#### VERSIONES

Descripción	Uds./Caja	Código
Mascarillas M200	20	40000263
Mascarillas M210 (con válvula)	10	40000264

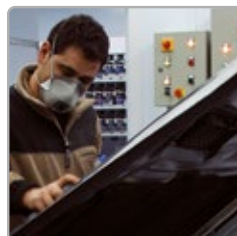

Lijado



Pintado



La mascarilla puede utilizarse en concentraciones de contaminación hasta 10 veces el Límite de Exposición Ocupacional (OEL).



# Compactadoras

## Compactadora de latas

Gran ahorro de espacio y reducción de costos en la gestión de residuos.

Diseñadas para resolver problemas de almacenaje y eliminación de residuos en lugares como talleres de carrocería, talleres industria, garajes, etc...

Carga superior, mayor comodidad de trabajo.

Válida para depósitos cilíndricos de hasta 25L. (máximo altura 45 cm. y 31 cm. de diámetro).



Código

40000314

## Compactadora de latas y cartón

Dos portones:

> Superior: carga cartón y papel.

> Inferior: descarga cartón, carga latas.

Bobina de hilo traseras para compactar y atar fardos de papel y cartón.



Código

40000315

### CARACTERÍSTICAS TÉCNICAS

	Compact. de latas		Compact. de latas y cartón	
Dimensiones	54 x 51 x 146 cm.	21,3 x 20,1 x 49,6"	60 x 75 x 175 mm.	23,6 x 29,5 x 68,9"
Peso	185 Kg.	408 lbs	225 Kg.	496 lbs
Cilindro (Carrera)	500 mm.	19,7"	600 mm.	23,6"
Ø Cilindro	160 mm.	6,3"	160 mm.	6,3"
Fuerza	> 1.600 Kg.	> 3.527 lbs	> 1.600 Kg.	> 3.527 lbs
Volumen interno	-	-	210.000 c.c. aprox.	55,47 gal aprox.
Presión de trabajo	8 bar	116 psi	8 bar	116 psi
Control / Sistema de seguridad	Neumático		Neumático	

### Filtro colador de papel

Filtros coladores de papel para un filtrado rápido y perfecto de la pintura.

Coladores de papel con malla de Nylon de 125 ó 190 micras.

Para conseguir un colado rápido y una superficie sin motas.

Se suministran en bolsa de plástico para mantenerlos siempre limpios.



#### VERSIONES

Descripción	Aplicación	Código
Filtro colador 190 µm	Barnices y monocapas	40000253
Filtro colador 125 µm	Bases bicapa al agua	40000254

### Vasos de mezcla y tapas

Vasos con patas para evitar derrames por pegado a la mesa. Borde superior reforzado. Fabricados en polipropileno. Alta resistencia.



#### VERSIONES

Descripción	Uds./Caja	Código
Vaso mezcla 400 ml.	200	40000508
Vaso mezcla 650 ml.	200	40000509
Vaso mezcla 1.300 ml.	200	40000510
Vaso mezcla 2.300 ml.	175	40000511

#### VERSIONES

Descripción	Uds./Caja	Código
Tapa para vaso 400 ml.	100	40000512
Tapa para vaso 650 ml.	100	40000513
Tapa para vaso 1.300 ml.	100	40000514
Tapa para vaso 2.300 ml.	100	40000515

### Dispensador de vasos de mezcla

#### VERSIONES

Descripción	Código
Vaso de 400 ml.	40000517
Vaso de 650 ml.	40000518
Vaso de 1.300 ml.	40000519
Vaso de 2.300 ml.	40000520



### Removedores de producto

Removedores de producto de 20 y 30 cm. de longitud.



#### VERSIONES

Descripción	Uds./Caja	Código
Removedor 20 x 2 cm.	500	40000499
Removedor 30 x 2 cm.	200	40000320

### Aguja quitamotas

Se utiliza para retirar cualquier partícula de polvo o suciedad que pueda caer sobre la pintura fresca.



#### Código

40000249

### Antipolvo para cabinas. 10 litros

Protección de paredes, pantallas y cristales de la cabina de pintado.

- Protege de pulverizados y de polvo.
- Aplicación con pistola, rodillo o brocha.
- Capa transparente y adhesiva de protección.
- Producto no contaminante.
- Se elimina fácilmente con agua.



#### Código

40000023

# 10

## Guías de aplicación

*Completa información de nuestros  
productos mediante guías de aplicación  
para la ayuda en el uso de los mismos.*

*Guías fáciles y rápidas de búsqueda.*

# Pistolas industriales



## GUÍA DE APLICACIÓN PISTOLAS DE GRAVEDAD INDUSTRIA

PISTOLAS DE GRAVEDAD	MODELOS	X 4100 SERIES			
		BOQUILLAS Sistema	X96 64/62S Media Presión	XT01 EPA	XT03 3030 HVLP
CARROCERÍA INDUSTRIAL	Aparejos		1.6 - 1.8 [96]	1.6 - 1.8 [XT01]	1.6 - 1.8 [XT03]
	Bases bicapa			1.3 - 1.4 [XT01]	1.4 [XT03]
	Barnices		1.4 - 1.6 [96]	1.4 [XT01]	
	Monocapas		1.6 [96]	1.4 - 1.6 [XT01]	
INDUSTRIA METAL	Imprimaciones		1.6 - 1.8 [96]		1.8 [XT03]
	Esmaltes y barnices		1.4 - 1.6 [96]	1.4 - 1.6 [XT01]	
	Capas gruesas		2.2 - 2.8 [64/62S]		
	Silicatos y abrasivos		2.2 CT - 2.8 CT [64/62S]		1.8 CT - 2.5 CT [3030]
INDUSTRIA MADERA	Tintes		1.2 - 1.3 [96]	1.2 - 1.3 [XT01]	1.3 [XT03]
	Fondos y tapaporos		1.6 - 1.8 [96]	1.6 [XT01]	1.8 [XT03]
	Barnices		1.4 - 1.6 [96]	1.4 - 1.6 [XT01]	
	Lacas pigmentadas		1.4 [96]	1.4 [XT01]	
INDUSTRIA GENERAL	Adhesivos				
	Cerámica y vitrocerámica		1.8 CT - 2.8 CT [64/62S]		1.6 CT - 2.2 CT [3030]
	Plásticos y Soft		1.4 - 1.8 [96]	1.4 - 1.6 [XT01]	1.4 - 1.6 [XT03]
	Calóricas		1.4 - 1.6 [96]	1.4 - 1.6 [XT01]	1.4 [XT03]



## GUÍA DE APLICACIÓN PISTOLAS DE PRES/SUC INDUSTRIA

PISTOLAS DE PRESIÓN / SUCCIÓN	MODELOS	X 4100 SERIES			
		BOQUILLAS Sistema	765/777/64/62/67/20A Media Presión	XT01 B EPA	XT03 3030 HVLP
CARROCERÍA INDUSTRIAL	Aparejos		1.2 - 1.4 [765]	1.2 - 1.4 [XT01 B]	1.2 - 1.4 [XT03]
	Bases bicapa		0.8 - 1.0 [777]	0.8 - 1.0 [XT01 B]	0.8 - 1.0 [XT03]
	Barnices		1.0 - 1.2 [777]	1.0 - 1.2 [XT01 B]	
	Monocapas		1.0 - 1.4 [765]	1.2 [XT01 B]	
INDUSTRIA METAL	Imprimaciones		1.4 - 1.8 [765]	1.4 - 1.6 [XT01 B]	1.4 - 1.6 [XT03]
	Esmaltes y barnices		1.2 - 1.4 [765]	1.2 - 1.4 [XT01 B]	
	Capas gruesas		2.2 - 2.5 [64]		
	Silicatos y abrasivos		1.8 CT - 2.8 CT [67/62]		
INDUSTRIA MADERA	Tintes		0.8 - 1.0 [765]	0.8 - 1.0 [XT01 B]	0.8 - 1.0 [XT03]
	Fondos y tapaporos		1.2 - 1.4 [765]	1.2 - 1.4 [XT01 B]	1.2 - 1.4 [XT03]
	Barnices		1.0 - 1.2 [765]	1.0 - 1.2 [XT01 B]	1.2 - 1.4 [XT03]
	Lacas pigmentadas		1.0 - 1.2 [777]	1.0 - 1.2 [XT01 B]	
INDUSTRIA GENERAL	Adhesivos		1.2 - 1.8 [20A]		
	Cerámica y vitrocerámica		1.4 CT - 2.5 CT [67/64]		1.4 CT - 2.5 CT [3030]
	Plásticos y Soft		1.0 - 1.2 [777]	1.0 - 1.2 [XT01 B]	
	Calóricas		1.0 - 1.4 [765]	1.2 - 1.4 [XT01 B]	1.2 - 1.4 [XT03]

## GUÍA DE APLICACIÓN PISTOLA MIXTA INDUSTRIA

INDUSTRIA MADERA Y METAL	MODELOS	MINI XTREME MIX
		Sistema
	Esmaltes, barnices, lacas y tintes	Mixto
	Fondos, tapaporos e imprimaciones	0,011" - 0,013"
	Barnices y esmaltes al agua	0,011"
		0,011" - 0,013"



# Pistolas industriales



3300 GTO			MINI XTREME		CLASSIC PRO XD	
GTO EPA	GTO HVLP	GTO EVO	MINI EPA	MINI HVLP	21 EPA	MINI HVLP
EPA	HVLP	EPA	EPA	HVLP	EPA	HVLP
1.6 - 1.8 [GTO EPA]	1.6 - 1.8 [GTO HVLP]				1.6 - 1.8 [21 EPA]	
1.4 [GTO EPA]	1.4 [GTO HVLP]	1.3 - 1.4 [GTO EVO]	1.2 - 1.3 [MINI EPA]	1.2 - 1.3 [MINI HVLP]		
1.4 - 1.6 [GTO EPA]		1.4 [GTO EVO]	1.3 - 1.4 [MINI EPA]			
1.6 [GTO EPA]		1.4 [GTO EVO]			1.6 [21 EPA]	
1.6 - 1.8 [GTO EPA]	1.8 [GTO HVLP]				1.8 [21 EPA]	2.5 [36]
1.6 [GTO EPA]		1.4 [GTO EVO]	1.3 - 1.4 [MINI EPA]		1.6 [21 EPA]	
2.2 - 2.8 [64/62S]						2.0 [25] - 2.8 [28]
						2.0 [25] - 2.8 [28]
1.2 - 1.3 [GTO EPA]	1.2 - 1.3 [GTO HVLP]		1.0 - 1.2 [MINI EPA]	1.2 [MINI HVLP]		
1.8 [GTO EPA]	1.8 [GTO HVLP]				1.8 [21 EPA]	2.0 [25]
1.6 [GTO EPA]		1.4 - 1.6 [GTO EVO]	1.4 [MINI EPA]		1.4 - 1.8 [21 EPA]	
1.4 - 1.6 [GTO EPA]		1.3 - 1.4 [GTO EVO]	1.3 [MINI EPA]			
2.0 - 2.5 [GTO EPA]						2.0 [25] - 2.5 [36]
						2.0 [25] - 2.8 [28]
1.4 - 1.6 [GTO EPA]		1.3 - 1.6 [GTO EVO]	1.3 - 1.4 [MINI EPA]	1.3 - 1.4 [MINI HVLP]		
1.4 - 1.6 [GTO EPA]		1.4 [GTO EVO]	1.3 - 1.4 [MINI EPA]	1.3 - 1.4 [MINI HVLP]		



X 4100 SERIES		3300 GTO	MINI XTREME		3300 GTO	
96	XT01	GTO EPA	MINI EPA	MINI HVLP	GTO EPA	GTO HVLP
Media Presión	EPA	EPA	EPA	HVLP	EPA	HVLP
1.8 [96]	1.8 [XT01]	1.8 [GTO EPA]			1.4 [GTO EPA]	1.4 [GTO HVLP]
1.4 [96]	1.4 [XT01]	1.4 - 1.6 [GTO EPA]	0.8 - 1.0 [MINI EPA]	0.8 - 1.0 [MINI HVLP]		
1.6 [96]	1.6 [XT01]	1.6 [GTO EPA]	1.0 - 1.2 [MINI EPA]	1.0 - 1.2 [MINI HVLP]		
		1.6 [GTO EPA]				
1.8 [96]	1.8 [XT01]	1.8 [GTO EPA]			1.4 - 1.6 [GTO EPA]	1.4 - 1.6 [GTO HVLP]
1.6 [96]	1.6 [XT01]	1.4 - 1.6 [GTO EPA]	1.2 [MINI EPA]		1.2 - 1.4 [GTO EPA]	
1.4 [96]	1.4 [XT01]	1.4 [GTO EPA]	0.8 - 1.0 [MINI EPA]	0.8 - 1.0 [MINI HVLP]	1.4 - 1.6 [GTO EPA]	1.4 - 1.6 [GTO HVLP]
1.6 [96]	1.6 [XT01]	1.8 [GTO EPA]			1.2 - 1.4 [GTO EPA]	
1.6 [96]	1.6 [XT01]	1.6 - 1.8 [GTO EPA]	1.0 [MINI EPA]	1.0 [MINI HVLP]		
		1.6 [GTO EPA]	1.0 [MINI EPA]			
1.4 - 1.6 [96]	1.4 - 1.6 [XT01]	1.6 - 1.8 [GTO EPA]	1.0 - 1.2 [MINI EPA]	1.0 - 1.2 [MINI HVLP]		
		1.8 [GTO EPA]				

## GUÍA DE APLICACIÓN PISTOLA AIRLESS

### INDUSTRIA

	INDUSTRIA MADERA Y METAL	MODELOS	PSAM 500	PSAM 104
			Airless	Airless
		Sistema		
		Esmaltes, barnices, lacas y tintes	0,011"	0,011"
		Fondos, tapaporos e imprimaciones	0,011" - 0,013"	0,011" - 0,013"
		Barnices y esmaltes al agua	0,011" - 0,013"	0,011" - 0,013"
	REVESTIMIENTOS, PAREDES Y TECHOS	Pinturas plásticas	0,017" - 0,021"	0,017" - 0,021"
		Impermeabilizantes, ignífugos	0,021" - 0,026"	0,021" - 0,026"



# Bombas industriales



## GUÍA DE APLICACIÓN

Sistema		Bombas neumáticas aerográficas		Bombas neumáticas mixtas			
EQUIPOS INDUSTRIALES		DM 1/300	DM 1/400	Mack 150 X	Mack 320 X Mix	Raider 300 X Mix	HTV 250 X
DATOS TÉCNICOS	Entrada de aire	6 bar máx.	7 bar máx.	7 bar máx.	7 bar máx.	6,5 bar máx.	7 bar máx.
	Consumo de aire	380 L/min.	580 L/min.	245 L/min.	610 L/min.	370 L/min.	448 L/min.
	Dimensiones (cm.)	32,4 x 41,5 x 88	46,5 x 50,1 x 95,2	48 x 47 x 87,5	48 x 47 x 87,5	41,5 x 39 x 74,5	46,5 x 46 x 87,5
	Peso	10,5 Kg.	18,5 Kg.	16,8 Kg.	17 Kg.	15,5 Kg.	30 Kg.
	Presión máxima	6 bar	7 bar	91 bar	226 bar	200 bar	176 bar
	Caudal máximo	30 L/min.	40 L/min.	2,7 L/min.	2,7 L/min.	1,8 L/min.	2,54 L/min.
	Boquilla máxima			0,018"	0,018"	0,013"	0,018"
COMPLEMENTOS	PISTOLA	X 4100 Series Mini Xtreme Presión HVLP/EPA V4000/V4/V5/V6		Mini Xtreme Mix			Mini Xtreme Mix V7 Mix
	MANGUERAS	Manguera aerográfica aire + producto 5 m. 86463818 10 m. 86463819		Manguera mixta aire + producto 5 m. 86463804 10 m. 86463805			Manguera mixta aire + producto 7 m. 86463869
	BOQUILLA PRODUCTO	Según Aplicación		Tip mixto estándar 814 605 XX			Tip Extra Finish 814 612 XX
Aplicaciones INDUSTRIALES	Shop Primer	•	•				
	Imprimaciones Medias	•	•				
	Imprimación Capa Gruesa						
	Imprimaciones Zinc	•	•				
	Monocapas	•	•	•	•	•	•
	Esmaltes	•	•	•	•	•	•
	Barnices	•	•	•	•	•	•
Colas, adhesivos	•	•					
Aplicaciones MADERA	Tintes	•	•	•	•	•	
	Fondos	•	•	•	•	•	•
	Barnices	•	•	•	•	•	•
	Lacas pigmentadas	•	•	•	•	•	•
	Barnices al Agua	•	•	•	•	•	•



Sistema		Bombas eléctricas airless			
EQUIPOS CONSTRUCCIÓN		Atlanta 200 Plus	Atlanta 500	Atlanta 800	Atlanta 800G
DATOS TÉCNICOS	Alimentación	220V/50Hz	220V/50Hz	220V/50Hz	Gasolina
	Consumo de aire	1 CV	2 CV	2,9 CV	5,5 CV
	Dimensiones (mm.)	420 x 250 x 630	650 x 400 x 600		
	Peso	27 Kg.	53 Kg.	72 Kg.	
	Presión máxima	180 bar	220 bar	220 bar	220 bar
	Caudal máximo	2 L/min.	5 L/min.	9 L/min.	8,5 L/min.
	Boquilla máxima	0,018"	0,026"	0,043"	0,036"
COMPLEMENTOS	PISTOLA	PSAM 104/500			PSAM 500
	MANGUERAS	Manguera airless dispersiones 10 m. 864 638 02 / 20 m. 864 638 03			
	BOQUILLA PRODUCTO	Tip Airless de giro			
Aplicaciones CONSTRUCCIÓN	Fondos/Imprimaciones	•	•	•	•
	Esmaltes	•	•		
	Barnices	•	•		
	Plásticas		•	•	•
	Clorocauchos			•	•
	Impermeabilizantes		•	•	•
	Ignífugas	•	•	•	•
Bituminosas			•	•	
Epoxi - Capa gruesa			•	•	

# Bombas industriales



Bombas de fuelle mixtas			Bombas neumáticas airless				Bombas eléctricas airless			
HT 10 X	HT 15 X	HT 25 X	Raider 300 X	Mack 320 X	Mack 400 X	Mack 600 X	Atlanta 200 Plus	Atlanta 500	Atlanta 800	
6 bar máx.			6,5 bar máx.	7 bar máx.	6 bar máx.		220V/50Hz	220V/50Hz	220V/50Hz	
646 L/min.	800 L/min.	1.326 L/min.	245 L/min.	610 L/min.	1.500 L/min.		1 CV	2 CV	2,9 CV	
48 x 47 x 87,5			41,5 x 39 x 74,5	48 x 47 x 87,5	54,5 x 54,6 x 100,7		42 x 25 x 63	65 x 40 x 60		
41 Kg.	42 Kg.	48 Kg.	15,5 Kg.	17 Kg.	62 Kg.	63 Kg.	27 Kg.	53 Kg.	72 Kg.	
60 bar	90 bar	150 bar	200 bar	226 bar	240 bar	360 bar	180 bar	220 bar	220 bar	
9,75 L/min.			1,8 L/min.	2,7 L/min.	7,2 L/min.	5,2 L/min.	2 L/min.	5 L/min.	9 L/min.	
0,018"			0,013"	0,018"	0,032"		0,018"	0,026"	0,043"	
Mini Xtreme Mix V7 Mix			PSAM 104/107/110							
Manguera mixta aire + producto 10 m. 86463805			Manguera airless estándar 10 m. 86463804 15 m. 86463805				Mang. airless dispersiones 10 m. 86463802	Manguera airless dispersiones 10 m. 86463802 15 m. 86463803		
Tip Extra Finish 814 612 XX			Tip Airless de giro 814 611 XX Cabezal de giro 81461101				Tip Airless de giro 814 611 XX Cabezal de giro 81461101			
			•	•		•	•	•	•	
				•		•		•	•	
									•	
	•	•	•	•		•	•	•	•	
•	•	•	•	•		•	•	•	•	
•	•	•	•	•		•	•	•	•	
			•	•		•		•		
•	•	•	•	•		•	•	•	•	
•	•	•	•	•		•	•	•	•	
•	•	•	•	•		•	•	•	•	
•	•	•	•	•		•	•	•	•	

**SAGOLA** <sup>®</sup>  
an Elcometer company

**SPAIN**

Urartea, 6 · 01010  
Vitoria-Gasteiz (Álava) SPAIN  
Tel.: (+34) 945 214 150  
sagola@sagola.com  
[www.sagola.com](http://www.sagola.com)

